



asera

⟨R⟩ RUTENBECK

Programm 2022/23





# Rutenbeck bedeutet Fertigungstiefe Made in Germany!



## ENTWICKLUNG

Software, elektronische Schaltungen und Leiterplattenlayouts werden von erfahrenen Mitarbeitern im Hause entwickelt. Ein Vorteil: Bedienoberflächen „sprechen Deutsch“.

## KONSTRUKTION

Die Konstruktion arbeitet mit modernster Software und liefert die Daten direkt in den Werkzeugbau.

## WERKZEUGBAU

Der Werkzeugbau stellt Formen für Zinkdruckguss- und Spritzgussteile sowie Stanzwerkzeuge her. Auch alle Montagestraßen und Vorrichtungen werden im eigenen Haus konstruiert und gebaut.

## STANZEREI

Stanz- und Biegeautomaten auf neuestem Stand garantieren eine wirtschaftliche und termingerechte Fertigung der benötigten Teile. Werkzeugleitsysteme,

integrierte Presskraftüberwachung und automatischer Werkzeugwechsel sind die Faktoren, die kurze Umrüstzeiten und reproduzierbar hohe Qualität gewährleisten.

## SPRITZEREI

Rutenbeck fertigt alle Spritzteile selbst. Dadurch ist eine flexible Produktion gewährleistet.

## DRUCKGUSSFERTIGUNG

Alle Zinkteile für unsere geschirmten Netzwerkkomponenten werden ausschließlich im eigenen Haus gefertigt.

## MONTAGE

Großserien und kleine Auflagen werden den Wunschterminen des Kunden entsprechend ausgeführt. Das ist eine Stärke unserer Montage.

## <R> FIBRE

	Ab Seite
Spleissboxen	5
BL-Spleissboxen	9
Spleissboxen Zubehör	11
Pigtails	12
Kupplungen	16
Montageadapter Unterputz	20
Patchkabel	21
Keystonemodule	25
Montageadapter - Keystonemodule	30
Spleisskassette Unterputz	32
Spleisskassette Aufputz	33
Hausanschlussbox	34
FTTH-Anschlussset	35

## <R> DATA

geschirmt (STP) - Kompakt-Universalanschlussdosen	39
geschirmt (STP) - Patchpanel kompakt 19"	40
geschirmt (STP) - Patchpanel Aufputz	43
geschirmt (STP) - PoE+ Patchpanel	45
geschirmt (STP) - Universalmodule	47
geschirmt (STP) - Modulare Anschlussdosen 10 GB	56
geschirmt (STP) - Patchpanel modular 19" 10 GB	57
geschirmt (STP) - Patchpanel modular Aufputz 10 GB	58
geschirmt (STP) - REG-Lösung modular 10 GB	61
geschirmt (STP) - Universalstecker 10 GB	62
geschirmt (STP) - Universalverbinder 10 GB	63
geschirmt (STP) - Patchkabel	64
geschirmt (STP) - Datenkabel	67
ungeschirmt (UTP) - Kompakt-Universalanschlussdosen	68
ungeschirmt (UTP) - Patchpanel kompakt 19"	71
ungeschirmt (UTP) - Universalmodul	76
STP- / UTP-Moduladapter	77
STP- / UTP-Zubehör	82
SmartHome-Lösungen - Patchpanel REG	90
SmartHome-Lösungen - Gigabit-Switches REG	91
SmartHome-Lösungen - PoE-Geräte REG	93
SmartHome-Lösungen - Zubehör	95
SmartHome-Lösungen - PoE-Geräte Unterputz	96
SmartHome-Lösungen - line21®	97
SmartHome-Lösungen - line21® Zubehör	99
WLAN Accesspoints 230 V	100
WLAN Accesspoints PoE	103
WLAN Accesspoints Zubehör	105

## <R> CONTROL

<R>-Control IP4 (former TCR IP 4)	107
<R>-Control Plus	108
<R>-Control APPModule	112
<R>-Control Plus Zubehör	113

## <R> MEDIA

Anschlussdosen	115
Montageadapter - TV-Audio	119
Einbaubuchsen	121
Montageadapter - Keystonemodule	122
Keystonemodule	126
HDMI-Kabel	127
DisplayPort-Kabel	128
USB-Ladegerät	129

## <R> PHONE

Anschlusseinheiten	131
Elektronische Komponenten	136
Verteilerlösungen	138
Verteilerlösungen - Zubehör	142
Anschlussleisten	143
Anschlussleisten - Zubehör	146
Hutschienenadapter	147
Abspannklemmen	148
Zugentlastungsklemme	149



# <R> FIBRE

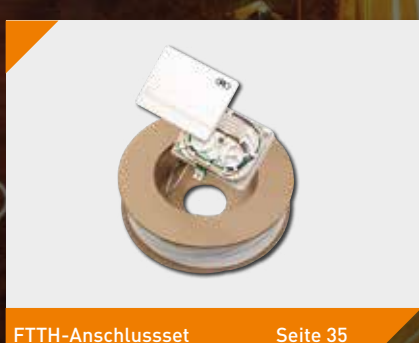
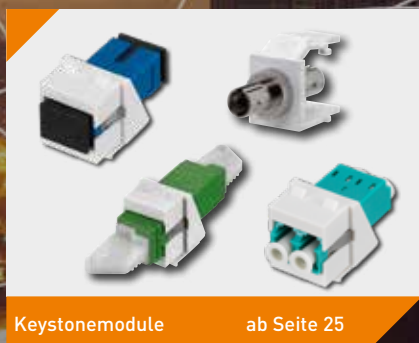



**Produktbeschreibung**

**Spleissbox, ausziehbar, 19"/1HE, LC-D**

- pulverbeschichtetes Stahlblechgehäuse
- werkseitige Portkennzeichnung
- mit Gleitauszug, Auszugtiefe ca. 20 cm
- im geöffneten Zustand nach unten neigbar
- mit Rändelschrauben verschließbar
- 40 mm rückversetzbare Box
- Spleisskassetten zur Aufnahme von 12 oder 24 Pigtails
- mit max. 4 Spleisskassetten bestückbar (fixiert)
- eingelegerter Crimpspleisshalter
- spleissfertig vorbereitet mit abgesetzten und eingelekten Pigtails inkl. LC-D-Keramik-Kupplungen
- LC-Faserpigtails G50/125 µm, 2 m, MM, Grade B oder E9/125 µm, 2 m, SM, Grade B
- mit Messprotokoll für alle Fasern inkl. Seriennummer
- 4 x rückseitige PG16-Verschraubungen (je 2 x rechts/links)
- 1 x PG16-Verschraubung im Lieferumfang
- lichtgrau (ähnlich RAL 7035)



Alle aktuellen Infos!

**Ausführungen / Varianten**

Artikelnummer	Artikelbezeichnung	Merkmal 1	Merkmal 2
228030006	Spleissbox 6xLC-D OM3 aqua	6-fach	OM3
228030012	Spleissbox 12xLC-D OM3 aqua	12-fach	OM3
228030024	Spleissbox 24xLC-D OM3 aqua	24-fach	OM3
228030106	Spleissbox 6xLC-D OM4 erika	6-fach	OM4
228030112	Spleissbox 12xLC-D OM4 erika	12-fach	OM4
228030124	Spleissbox 24xLC-D OM4 erika	24-fach	OM4
228030206	Spleissbox 6xLC-D OM5 grün	6-fach	OM5
228030212	Spleissbox 12xLC-D OM5 grün	12-fach	OM5
228030224	Spleissbox 24xLC-D OM5 grün	24-fach	OM5
228030306	Spleissbox 6xLC-D OS2 blau	6-fach	OS2
228030312	Spleissbox 12xLC-D OS2 blau	12-fach	OS2
228030324	Spleissbox 24xLC-D OS2 blau	24-fach	OS2
228030406	Spleissbox 6xLC-D OS2 APC grün	6-fach	OS2, APC
228030412	Spleissbox 12xLC-D OS2 APC grün	12-fach	OS2, APC
228030424	Spleissbox 24xLC-D OS2 APC grün	24-fach	OS2, APC

**mögliches Zubehör**

Artikelnummer	Artikelbezeichnung	Beschreibung	Merkmal
228040002	Pigtails 12xLC OM3 2m	2 m	OM3
228040102	Pigtails 12xLC OM4 2m	2 m	OM4
228040202	Pigtails 12xLC OM5 2m	2 m	OM5
228040302	Pigtails 12xLC OS2 2m	2 m	OM2
228040402	Pigtails 12xLC OS2 APC 2m	2 m	OS2, APC
228060000	LC-D Kupplung OM3 aqua	duplex	OM3
228060100	LC-D Kupplung OM4 erika	duplex	OM4
228060200	LC-D Kupplung OM5 grün	duplex	OM5
228060300	LC-D Kupplung OS2 blau	duplex	OM2
228060400	LC-D Kupplung OS2 APC grün	duplex	OS2, APC
228070000	Spleisskassette Spleissbox	für 2 Spleisshalter	lichtgrau / RAL 7035
228070100	Spleisskassettendeckel	für Spleisskassette	lichtgrau / RAL 7035
228070200	Spleisshalter für 12 Crimpspleisse	für Spleisskassette	schwarz / RAL 9005
228070312	Crimpspleisschutz 12x	gerade	Metall



Alle aktuellen Infos!

### Produktbeschreibung

#### Spleissbox, ausziehbar, 19"/1HE, SC-D

- pulverbeschichtetes Stahlblechgehäuse
- werkseitige Portkennzeichnung
- mit Gleitauszug, Auszugtiefe ca. 20 cm
- im geöffneten Zustand nach unten neigbar
- mit Rändelschrauben verschließbar
- 40 mm rückversetzbare Box
- Spleisskassette zur Aufnahme von 12 oder 24 Pigtails
- mit max. 4 Spleisskassetten bestückbar (fixiert)
- eingelegter Crimpspleisshalter
- spleissfertig vorbereitet mit abgesetzten und eingelegten Pigtails inkl. 24 x SC-D-Keramik-Kupplungen
- SC-Faserpigtails G50/125 µm, 2 m, MM, Grade B oder E9/125 µm, 2 m, SM, Grade B
- mit Messprotokoll für alle Fasern inkl. Seriennummer
- 4 x rückseitige PG16-Verschraubungen (je 2 x rechts/links)
- 1 x PG16-Verschraubung im Lieferumfang
- lichtgrau (ähnlich RAL 7035)

### Ausführungen / Varianten

Artikelnummer	Artikelbezeichnung	Merkmal 1	Merkmal 2
228030506	Spleissbox 6xSC-D OM3 aqua	6-fach	OM3
228030512	Spleissbox 12xSC-D OM3 aqua	12-fach	OM3
228030524	Spleissbox 24xSC-D OM3 aqua	24-fach	OM3
228030606	Spleissbox 6xSC-D OM4 erika	6-fach	OM4
228030612	Spleissbox 12xSC-D OM4 erika	12-fach	OM4
228030624	Spleissbox 24xSC-D OM4 erika	24-fach	OM4
228030706	Spleissbox 6xSC-D OM5 grün	6-fach	OM5
228030712	Spleissbox 12xSC-D OM5 grün	12-fach	OM5
228030724	Spleissbox 24xSC-D OM5 grün	24-fach	OM5
228030806	Spleissbox 6xSC-D OS2 blau	6-fach	OS2
228030812	Spleissbox 12xSC-D OS2 blau	12-fach	OS2
228030824	Spleissbox 24xSC-D OS2 blau	24-fach	OS2
228030906	Spleissbox 6xSC-D OS2 APC grün	6-fach	OS2, APC
228030912	Spleissbox 12xSC-D OS2 APC grün	12-fach	OS2, APC
228030924	Spleissbox 24xSC-D OS2 APC grün	24-fach	OS2, APC

### mögliches Zubehör

Artikelnummer	Artikelbezeichnung	Beschreibung	Merkmal
228040502	Pigtails 12xSC OM3 2m	2 m	OM3
228040602	Pigtails 12xSC OM4 2m	2 m	OM4
228040702	Pigtails 12xSC OM5 2m	2 m	OM5
228040802	Pigtails 12xSC OS2 2m	2 m	OM2
228040902	Pigtails 12xSC OS2 APC 2m	2 m	OS2, APC
228060500	SC-D Kupplung OM3 aqua	duplex	OM3
228060600	SC-D Kupplung OM4 erika	duplex	OM4
228060700	SC-D Kupplung OM5 grün	duplex	OM5
228060800	SC-D Kupplung OS2 blau	duplex	OM2
228060900	SC-D Kupplung OS2 APC grün	duplex	OS2, APC
228070000	Spleisskassette Spleissbox	für 2 Spleisshalter	lichtgrau / RAL 7035
228070100	Spleisskassettendeckel	für Spleisskassette	lichtgrau / RAL 7035
228070200	Spleisshalter für 12 Crimpspleisse	für Spleisskassette	schwarz / RAL 9005
228070312	Crimpspleissschutz 12x	gerade	Metall

**Produktbeschreibung**

**Spleissbox, ausziehbar, 19"/1HE, LSH**

- pulverbeschichtetes Stahlblechgehäuse
- werkseitige Portkennzeichnung
- mit Gleitauszug, Auszugtiefe ca. 20 cm
- im geöffneten Zustand nach unten neigbar
- mit Rändelschrauben verschließbar
- 40 mm rückversetzbare Box
- Spleisskassette zur Aufnahme von 12 oder 24 Pigetails
- mit max. 4 Spleisskassetten bestückbar (fixiert)
- eingelegter Crimpspleisshalter
- spleissfertig vorbereitet mit abgesetzten und eingelegten Pigetails inkl. 24 x LSH-Keramik-Kupplungen
- LSH-Faserpigetails E9/125 µm, 2 m, SM APC, Grade B
- mit Messprotokoll für alle Fasern inkl. Seriennummer
- 4 x rückseitige PG16-Verschraubungen (je 2 x rechts/links)
- 1 x PG16-Verschraubung im Lieferumfang
- lichtgrau (ähnlich RAL 7035)



Alle aktuellen Infos!

**Ausführungen / Varianten**

Artikelnummer	Artikelbezeichnung	Merkmal 1	Merkmal 2
228031312	Spleissbox 12xLSH OS2 APC grün	12-fach	OS2, APC
228031324	Spleissbox 24xLSH OS2 APC grün	24-fach	OS2, APC

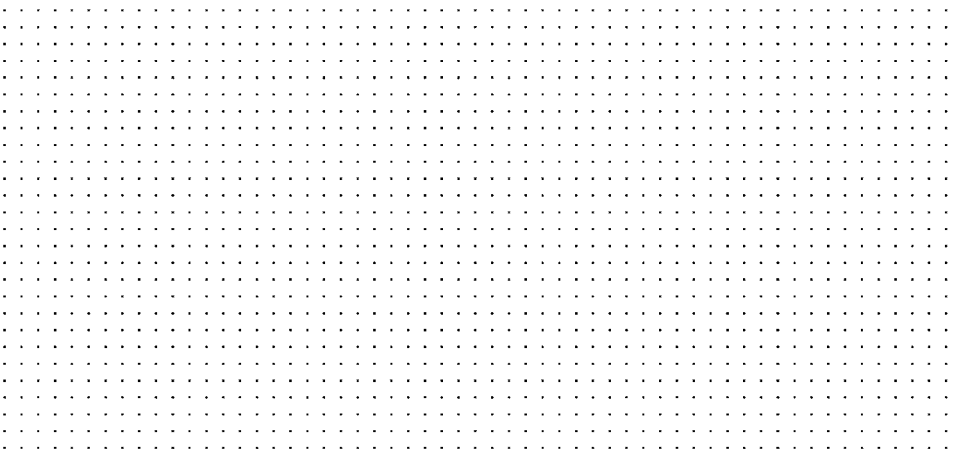

**mögliches Zubehör**

Artikelnummer	Artikelbezeichnung	Beschreibung	Merkmal
228041302	Pigetails 12xLSH APC 2m	2 m	Singlemode, APC
228061300	LSH Kupplung OS2 APC grün	simplex	Singlemode, APC
228070000	Spleisskassette Spleissbox	für 2 Spleisshalter	lichtgrau / RAL 7035
228070100	Spleisskassettendeckel	für Spleisskassette	lichtgrau / RAL 7035
228070200	Spleisshalter für 12 Crimpspleisse	für Spleisskassette	schwarz / RAL 9005
228070312	Crimpspleisschutz 12x	gerade	Metall

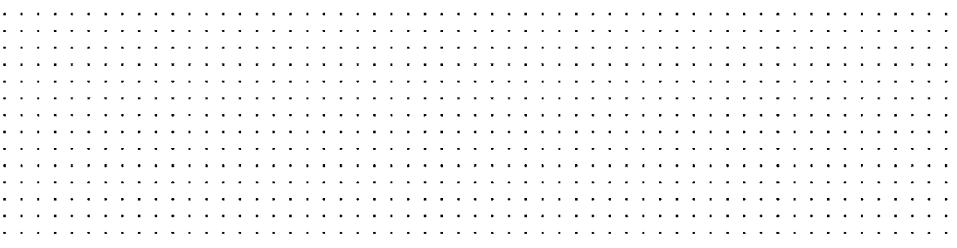





Alle aktuellen Infos!

**Produktbeschreibung**

**Spleissbox, ausziehbar, 19"/1HE, ST, Metall**

- pulverbeschichtetes Stahlblechgehäuse
- werkseitige Portkennzeichnung
- mit Gleitauszug, Auszugtiefe ca. 20 cm
- im geöffneten Zustand nach unten neigbar
- mit Rändelschrauben verschließbar
- 40 mm rückversetzbare Box
- Spleisskassette zur Aufnahme von 12 oder 24 Pigtails
- mit max. 4 Spleisskassetten bestückbar (fixiert)
- eingelegter Crimpspleisshalter
- spleissfertig vorbereitet mit abgesetzten und eingelegten Pigtails inkl. 24 x ST-Keramik-Kupplungen
- ST-Faserpigtails G50/125 µm, 2 m, MM, Grade B oder E9/125 µm, 2 m, SM, Grade B
- mit Messprotokoll für alle Fasern inkl. Seriennummer
- 4 x rückseitige PG16 - Verschraubungen (je 2 x rechts/links)
- 1 x PG16-Verschraubung im Lieferumfang
- lichtgrau (ähnlich RAL 7035)

**Ausführungen / Varianten**

Artikelnummer	Artikelbezeichnung	Merkmal 1	Merkmal 2
228031006	Spleissbox 6xST OM3	6-fach	OM3
228031012	Spleissbox 12xST OM3	12-fach	OM3
228031024	Spleissbox 24xST OM3	24-fach	OM3
228031106	Spleissbox 6xST OM4	6-fach	OM4
228031112	Spleissbox 12xST OM4	12-fach	OM4
228031124	Spleissbox 24xST OM4	24-fach	OM4
228031206	Spleissbox 6xST OS2	6-fach	OS2
228031212	Spleissbox 12xST OS2	12-fach	OS2
228031224	Spleissbox 24xST OS2	24-fach	OS2

**mögliches Zubehör**

Artikelnummer	Artikelbezeichnung	Beschreibung	Merkmal
228041002	Pigtails 12xST OM3 2m	2 m	OM3
228041102	Pigtails 12xST OM4 2m	2 m	OM4
228041202	Pigtails 12xST OS2 2m	2 m	OS2
228061000	ST Kupplung MM metall	simplex	Multimode
228061200	ST Kupplung SM metall	simplex	Singlemode
228070000	Spleisskassette Spleissbox	für 2 Spleisshalter	lichtgrau / RAL 7035
228070100	Spleisskassettendeckel	für Spleisskassette	lichtgrau / RAL 7035
228070200	Spleisshalter für 12 Crimpspleisse	für Spleisskassette	schwarz / RAL 9005
228070312	Crimpspleissschutz 12x	gerade	Metall

**Produktbeschreibung**

**Spleissbox BasicLine, ausziehbar, 19"/1HE, LC-D**

- pulverbeschichtetes Stahlblechgehäuse
- werkseitige Portkennzeichnung
- ausziehbare Schubladenlösung
- im geöffneten Zustand nach unten neigbar
- mit frontseitigem Schnellverschluss (Push-Pull)
- Spleisskassette zur Aufnahme von 12 oder 24 Pigtails
- eingelegter Crimpspleisshalter
- vorbereitet mit im 12-er - Bündel eingelegten Pigtails inkl. LC-D-Keramik-Kupplungen
- LC-Faserpigtails G50/125 µm, 2 m, MM, Grade C oder E9/125 µm, 2 m, SM, Grade C
- mit Messprotokoll für alle Fasern inkl. Seriennummer
- 2 x rückseitige PG13,5/M20-Verschraubungen (je 2 x rechts/links)
- 1 x PG13,5/M20-Verschraubung im Lieferumfang
- schwarz (ähnlich RAL 9005)



Alle aktuellen Infos!



**Ausführungen / Varianten**

Artikelnr	Artikelbezeichnung	Merkmal 1	Merkmal 2
2280300060	BL-Spleissbox 6xLC-D OM3 aqua	6-fach	OM3
2280300120	BL-Spleissbox 12xLC-D OM3 aqua	12-fach	OM3
2280300240	BL-Spleissbox 24xLC-D OM3 aqua	24-fach	OM3
2280301060	BL-Spleissbox 6xLC-D OM4 erika	6-fach	OM4
2280301120	BL-Spleissbox 12xLC-D OM4 erika	12-fach	OM4
2280301240	BL-Spleissbox 24xLC-D OM4 erika	24-fach	OM4
2280303060	BL-Spleissbox 6xLC-D OS2 blau	6-fach	OS2
2280303120	BL-Spleissbox 12xLC-D OS2 blau	12-fach	OS2
2280303240	BL-Spleissbox 24xLC-D OS2 blau	24-fach	OS2
2280304060	BL-Spleissbox 6xLC-D OS2 APC grün	6-fach	OS2, APC
2280304120	BL-Spleissbox 12xLC-D OS2 APC grün	12-fach	OS2, APC
2280304240	BL-Spleissbox 24xLC-D OS2 APC grün	24-fach	OS2, APC

**mögliches Zubehör**

Artikelnr	Artikelbezeichnung	Beschreibung	Merkmal
228040002	Pigtails 12xLC OM3 2m	2 m	OM3
228040102	Pigtails 12xLC OM4 2m	2 m	OM4
228040302	Pigtails 12xLC OS2 2m	2 m	OM2
228060000	LC-D Kupplung OM3 aqua	duplex	OM3
228060100	LC-D Kupplung OM4 erika	duplex	OM4
228060300	LC-D Kupplung OS2 blau	duplex	OM2
228070000	Spleisskassette Spleissbox	für 2 Spleisshalter	lichtgrau / RAL 7035
228070100	Spleisskassettendeckel	für Spleisskassette	lichtgrau / RAL 7035
228070200	Spleisshalter für 12 Crimpspleisse	für Spleisskassette	schwarz / RAL 9005
228070312	Crimpspleissschutz 12x	gerade	Metall

NEU



Alle aktuellen Infos!

### Produktbeschreibung

#### Spleissbox BasicLine, ausziehbar, 19"/1HE, SC-D

- pulverbeschichtetes Stahlblechgehäuse
- werkseitige Portkennzeichnung
- ausziehbare Schubladenlösung
- im geöffneten Zustand nach unten neigbar
- mit frontseitigem Schnellverschluss (Push-Pull)
- Spleisskassette zur Aufnahme von 12 oder 24 Pigtails
- eingelegter Crimpspleisshalter
- vorbereitet mit im 12-er - Bündel eingelegten Pigtails inkl. 22 x SC-D-Keramik-Kupplungen
- SC-Faserpigtails G50/125 µm, 2 m, MM, Grade C oder E9/125 µm, 2 m, SM, Grade C
- mit Messprotokoll für alle Fasern inkl. Seriennummer
- 2 x rückseitige PG13,5/M20-Verschraubungen (je 2 x rechts/links)
- 1 x PG13,5/M20-Verschraubung im Lieferumfang
- schwarz (ähnlich RAL 9005)

### Ausführungen / Varianten

Artikelnummer	Artikelbezeichnung	Merkmal 1	Merkmal 2
2280305060	BL-Spleissbox 6xSC-D OM3 aqua	6-fach	OM3
2280305120	BL-Spleissbox 12xSC-D OM3 aqua	12-fach	OM3
2280305240	BL-Spleissbox 24xSC-D OM3 aqua	24-fach	OM3
2280306060	BL-Spleissbox 6xSC-D OM4 erika	6-fach	OM4
2280306120	BL-Spleissbox 12xSC-D OM4 erika	12-fach	OM4
2280306240	BL-Spleissbox 24xSC-D OM4 erika	24-fach	OM4
2280308060	BL-Spleissbox 6xSC-D OS2 blau	6-fach	OS2
2280308120	BL-Spleissbox 12xSC-D OS2 blau	12-fach	OS2
2280308240	BL-Spleissbox 24xSC-D OS2 blau	24-fach	OS2
2280309060	BL-Spleissbox 6xSC-D OS2 APC grün	6-fach	OS2, APC
2280309120	BL-Spleissbox 12xSC-D OS2 APC grün	12-fach	OS2, APC
2280309240	BL-Spleissbox 24xSC-D OS2 APC grün	24-fach	OS2, APC

### mögliches Zubehör

Artikelnummer	Artikelbezeichnung	Beschreibung	Merkmal
228040502	Pigtails 12xSC OM3 2m	2 m	OM3
228040602	Pigtails 12xSC OM4 2m	2 m	OM4
228040802	Pigtails 12xSC OS2 2m	2 m	OM2
228040902	Pigtails 12xSC OS2 APC 2m	2 m	OS2, APC
228060500	SC-D Kupplung OM3 aqua	duplex	OM3
228060600	SC-D Kupplung OM4 erika	duplex	OM4
228060800	SC-D Kupplung OS2 blau	duplex	OM2
228060900	SC-D Kupplung OS2 APC grün	duplex	OS2, APC
228070000	Spleisskassette Spleissbox	für 2 Spleisshalter	lichtgrau / RAL 7035
228070100	Spleisskassetendeckel	für Spleisskassette	lichtgrau / RAL 7035
228070200	Spleisshalter für 12 Crimpspleisse	für Spleisskassette	schwarz / RAL 9005
228070312	Crimpspleissschutz 12x	gerade	Metall



**Produktbeschreibung**

**Spleisskassette, Spleisskassettendeckel und Zubehör für Spleissboxen**

**Ausführungen / Varianten**

Artikelnummer	Artikelbezeichnung	Merkmal 1	Merkmal 2
228070000	Spleisskassette Spleissbox	für 2 Spleisshalter	lichtgrau / RAL 7035
228070100	Spleisskassettendeckel	für Spleisskassette	lichtgrau / RAL 7035
228070200	Spleisshalter für 12 Crimpspleisse	für Spleisskassette	schwarz / RAL 9005
228070312	Crimpspleisschutz 12x	gerade	Metall

**mögliches Zubehör**

Artikelnummer	Artikelbezeichnung	Beschreibung	Merkmal
228030006	Spleissbox 6xLC-D OM3 aqua	6-fach	OM3
228030012	Spleissbox 12xLC-D OM3 aqua	12-fach	OM3
228030106	Spleissbox 6xLC-D OM4 erika	6-fach	OM4
228030112	Spleissbox 12xLC-D OM4 erika	12-fach	OM4
228030206	Spleissbox 6xLC-D OM5 grün	6-fach	OM5
228030212	Spleissbox 12xLC-D OM5 grün	12-fach	OM5
228030306	Spleissbox 6xLC-D OS2 blau	6-fach	OS2
228030312	Spleissbox 12xLC-D OS2 blau	12-fach	OS2
228030406	Spleissbox 6xLC-D OS2 APC grün	6-fach	OS2, APC
228030412	Spleissbox 12xLC-D OS2 APC grün	12-fach	OS2, APC
228030506	Spleissbox 6xSC-D OM3 aqua	6-fach	OM3
228030512	Spleissbox 12xSC-D OM3 aqua	12-fach	OM3
228030606	Spleissbox 6xSC-D OM4 erika	6-fach	OM4
228030612	Spleissbox 12xSC-D OM4 erika	12-fach	OM4
228030706	Spleissbox 6xSC-D OM5 grün	6-fach	OM5
228030712	Spleissbox 12xSC-D OM5 grün	12-fach	OM5
228030806	Spleissbox 6xSC-D OS2 blau	6-fach	OS2
228030812	Spleissbox 12xSC-D OS2 blau	12-fach	OS2
228030906	Spleissbox 6xSC-D OS2 APC grün	6-fach	OS2, APC
228030912	Spleissbox 12xSC-D OS2 APC grün	12-fach	OS2, APC
228031006	Spleissbox 6xST OM3	6-fach	OM3
228031012	Spleissbox 12xST OM3	12-fach	OM3
228031106	Spleissbox 6xST OM4	6-fach	OM4
228031112	Spleissbox 12xST OM4	12-fach	OM4
228031206	Spleissbox 6xST OS2	6-fach	OS2
228031212	Spleissbox 12xST OS2	12-fach	OS2
228031312	Spleissbox 12xLSH OS2 APC grün	12-fach	OS2, APC
228070400	Spleisskassette Up	für Electronicdose	für 4 Spleisse

...sowie alle BasicLine Spleissboxen

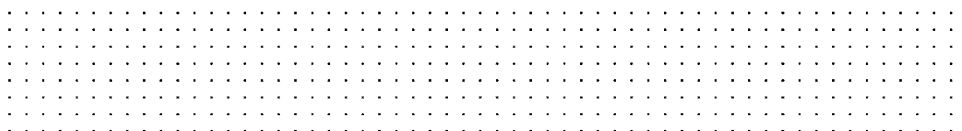

Alle aktuellen Infos!

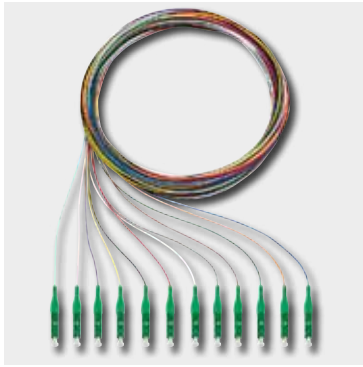

Alle aktuellen Infos!

### Produktbeschreibung

#### Pigtails, LC, 2 m

- MM-Faser, G50/125 µm, Grade B oder SM-Faser, E9/125 µm, Grade B
- Farbfolge gem. IEC 60304
- LC-Stecker einseitig montiert
- entsprechend nachfolgender Normanforderungen:
  - ISO 61754-20
- mit Prüfprotokoll
- Länge 2 m

### Ausführungen / Varianten

Artikelnummer	Artikelbezeichnung	Merkmal 1	Merkmal 2
228040002	Pigtails 12xLC OM3 2m	2 m	OM3
228040102	Pigtails 12xLC OM4 2m	2 m	OM4
228040202	Pigtails 12xLC OM5 2m	2 m	OM5
228040302	Pigtails 12xLC OS2 2m	2 m	OS2
228040402	Pigtails 12xLC OS2 APC 2m	2 m	OS2, APC

### mögliches Zubehör

Artikelnummer	Artikelbezeichnung	Beschreibung	Merkmal
228030006	Spleissbox 6xLC-D OM3 aqua	6-fach	OM3
228030012	Spleissbox 12xLC-D OM3 aqua	12-fach	OM3
228030106	Spleissbox 6xLC-D OM4 erika	6-fach	OM4
228030112	Spleissbox 12xLC-D OM4 erika	12-fach	OM4
228030206	Spleissbox 6xLC-D OM5 grün	6-fach	OM5
228030212	Spleissbox 12xLC-D OM5 grün	12-fach	OM5
228030306	Spleissbox 6xLC-D OS2 blau	6-fach	OS2
228030312	Spleissbox 12xLC-D OS2 blau	12-fach	OS2
228030406	Spleissbox 6xLC-D OS2 APC grün	6-fach	OS2, APC
228030412	Spleissbox 12xLC-D OS2 APC grün	12-fach	OS2, APC
228060000	LC-D Kupplung OM3 aqua	duplex	OM3
228060100	LC-D Kupplung OM4 erika	duplex	OM4
228060200	LC-D Kupplung OM5 grün	duplex	OM5
228060300	LC-D Kupplung OS2 blau	duplex	OS2
228060400	LC-D Kupplung OS2 APC grün	duplex	OS2, APC
228070000	Spleisskassette Spleissbox	für 2 Spleishalter	lichtgrau / RAL 7035
228070100	Spleisskassettendeckel	für Spleisskassette	lichtgrau / RAL 7035
228070200	Spleishalter für 12 Crimpspleisse	für Spleisskassette	schwarz / RAL 9005
228070312	Crimpspleisschutz 12x	gerade	Metall
228070400	Spleisskassette Up	für Electronicdose	für 4 Spleisse

...sowie alle BasicLine Spleissboxen LC-D

**Produktbeschreibung**

**Pigtails, SC, 2 m**

- MM-Faser, G50/125 µm, Grade B oder SM-Faser, E9/125 µm, Grade B
- Farbfolge gem. IEC 60304
- SC-Stecker einseitig montiert
- entsprechend nachfolgender Normanforderungen:
  - ISO 61754-4
- mit Prüfprotokoll
- Länge 2 m

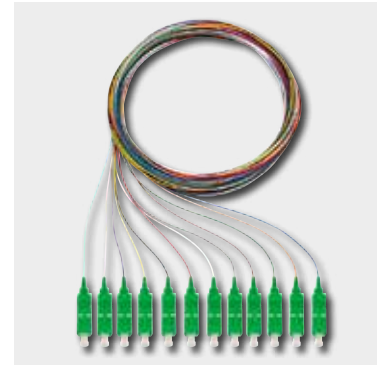

**Ausführungen / Varianten**

Artikelnummer	Artikelbezeichnung	Merkmal 1	Merkmal 2
228040502	Pigtails 12xSC OM3 2m	2 m	OM3
228040602	Pigtails 12xSC OM4 2m	2 m	OM4
228040702	Pigtails 12xSC OM5 2m	2 m	OM5
228040802	Pigtails 12xSC OS2 2m	2 m	OS2
228040902	Pigtails 12xSC OS2 APC 2m	2 m	OS2, APC



Alle aktuellen Infos!

**mögliches Zubehör**

Artikelnummer	Artikelbezeichnung	Beschreibung	Merkmal
228030506	Spleissbox 6xSC-D OM3 aqua	6-fach	OM3
228030512	Spleissbox 12xSC-D OM3 aqua	12-fach	OM3
228030606	Spleissbox 6xSC-D OM4 erika	6-fach	OM4
228030612	Spleissbox 12xSC-D OM4 erika	12-fach	OM4
228030706	Spleissbox 6xSC-D OM5 grün	6-fach	OM5
228030712	Spleissbox 12xSC-D OM5 grün	12-fach	OM5
228030806	Spleissbox 6xSC-D OS2 blau	6-fach	OS2
228030812	Spleissbox 12xSC-D OS2 blau	12-fach	OS2
228030906	Spleissbox 6xSC-D OS2 APC grün	6-fach	OS2, APC
228030912	Spleissbox 12xSC-D OS2 APC grün	12-fach	OS2, APC
228060500	SC-D Kupplung OM3 aqua	duplex	OM3
228060600	SC-D Kupplung OM4 erika	duplex	OM4
228060700	SC-D Kupplung OM5 grün	duplex	OM5
228060800	SC-D Kupplung OS2 blau	duplex	OS2
228060900	SC-D Kupplung OS2 APC grün	duplex	OS2, APC
228070000	Spleisskassette Spleissbox	für 2 Spleisshalter	lichtgrau / RAL 7035
228070100	Spleisskassettendeckel	für Spleisskassette	lichtgrau / RAL 7035
228070200	Spleisshalter für 12 Crimpspleisse	für Spleisskassette	schwarz / RAL 9005
228070312	Crimpspleisschutz 12x	gerade	Metall
228070400	Spleisskassette Up	für Electronicdose	für 4 Spleisse

...sowie alle BasicLine Spleissboxen SC-D



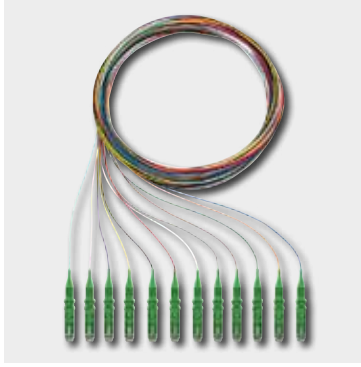

Alle aktuellen Infos!

**Produktbeschreibung**

**Pigtails, LSH, APC, 2 m**

- SM-Faser, E9/125 µm, Grade B
- Farbfolge gem. IEC 60304
- LSH-Stecker einseitig montiert
- entsprechend nachfolgender Normanforderungen:
  - ISO 61754-15
- mit Prüfprotokoll
- Länge 2 m

**Ausführungen / Varianten**

Artikelnummer	Artikelbezeichnung	Merkmal 1	Merkmal 2
228041302	Pigtails 12xLSH APC 2m	2 m	Singlemode, APC

**mögliches Zubehör**

Artikelnummer	Artikelbezeichnung	Beschreibung	Merkmal
228031312	Spleissbox 12xLSH OS2 APC grün	12-fach	OS2, APC
228061300	LSH Kupplung OS2 APC grün	simplex	OS2, APC
228070000	Spleisskassette Spleissbox	für 2 Spleisshalter	lichtgrau / RAL 7035
228070100	Spleisskassettendeckel	für Spleisskassette	lichtgrau / RAL 7035
228070200	Spleisshalter für 12 Crimpspleisse	für Spleisskassette	schwarz / RAL 9005
228070312	Crimpspleisschutz 12x	gerade	Metall
228070400	Spleisskassette Up	für Electronicdose	für 4 Spleisse

**Produktbeschreibung**

**Pigtails, ST, 2 m**

- MM-Faser, G50/125 µm, Grade B oder SM-Faser, E9/125 µm, Grade B
- Farbfolge gem. IEC 60304
- STC-Stecker einseitig montiert
- entsprechend nachfolgender Normanforderungen:
  - ISO 61754-2
- mit Prüfprotokoll
- Länge 2 m

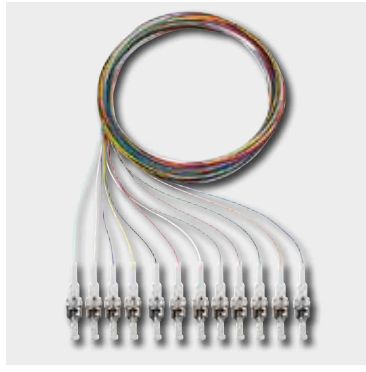

**Ausführungen / Varianten**

Artikelnummer	Artikelbezeichnung	Merkmal 1	Merkmal 2
228041002	Pigtails 12xST OM3 2m	2 m	OM3
228041102	Pigtails 12xST OM4 2m	2 m	OM4
228041202	Pigtails 12xST OS2 2m	2 m	OS2









Alle aktuellen Infos!

**mögliches Zubehör**

Artikelnummer	Artikelbezeichnung	Beschreibung	Merkmal
228031006	Spleissbox 6xST OM3	6-fach	OM3
228031012	Spleissbox 12xST OM3	12-fach	OS2
228031106	Spleissbox 6xST OM4	6-fach	OM4
228031112	Spleissbox 12xST OM4	12-fach	OM4
228031206	Spleissbox 6xST OS2	6-fach	OS2
228031212	Spleissbox 12xST OS2	12-fach	OS2
228061000	ST Kupplung MM metall	simplex	Multimode
228061200	ST Kupplung SM metall	simplex	Singlemode
228070000	Spleisskassette Spleissbox	für 2 Spleisshalter	lichtgrau / RAL 7035
228070100	Spleisskassettendeckel	für Spleisskassette	lichtgrau / RAL 7035
228070200	Spleisshalter für 12 Crimpspleisse	für Spleisskassette	schwarz / RAL 9005
228070312	Crimpspleisschutz 12x	gerade	Metall
228070400	Spleisskassette Up	für Electronicdose	für 4 Spleisse

Übersicht R-Fibre Kupplungen (Baukastensystem)

<p>Baukastensystem</p> <p>Zuordnung Zubehör zur Aufnahme von R-Fibre Kupplungen</p>	 <p>SC/LC-D-MA Up rw* 228000000</p> <p>SC/LC-D-MA Up g*** 228010000</p> <p>S. 20</p>	 <p>SC-D/LC-Q-MA Up rw* 228000100</p> <p>SC-D/LC-Q-MA Up g*** 228010100</p> <p>S. 20</p>	 <p>ST-MA Up rw* 228000200</p> <p>ST-MA Up g*** 228010200</p> <p>S. 20</p>
 <p><b>Kupplungen LC-D</b> LC-D Kupplung OM3 aqua 228060000</p> <p>S. 17</p> <p>LC-D Kupplung OM4 erika 228060100</p> <p>LC-D Kupplung OM5 grün 228060200</p> <p>LC-D Kupplung OS 2 blau 228060300</p> <p>LC-D Kupplung OS 2 APC grün 228060400</p>	<p>X</p>		
 <p><b>Kupplungen SC-D</b> SC-D Kupplung OM3 aqua 228060500</p> <p>S. 18</p> <p>SC-D Kupplung OM4 erika 228060600</p> <p>SC-D Kupplung OM5 grün 228060700</p> <p>SC-D Kupplung OS 2 blau 228060800</p> <p>SC-D Kupplung OS 2 APC grün 228060900</p>		<p>X</p>	
 <p><b>Kupplungen ST</b> ST Kupplung MM 228061000</p> <p>S. 19</p> <p>ST Kupplung SM 228061200</p>			<p>X</p>
 <p><b>Kupplung LSH</b> LSH Kupplung OS2 APC grün 228061300</p> <p>S. 18</p>	<p>X</p>		

rw\* = reinweiß (RAL 9010)      g\*\*\* = grau (RAL 7035)

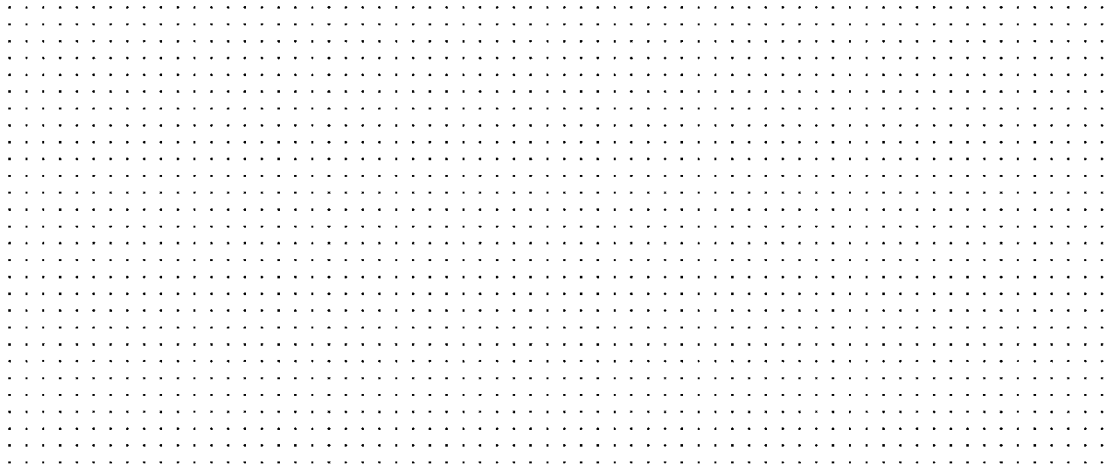

**Produktbeschreibung**

**LC-D Kupplung**

- Kunststoffgehäuse zur Schraub- oder Einschnappmontage (Metall-Clip)
- geschlitzte Keramikhülse
- mit Staubschutzkappen
- entsprechend nachfolgender Normanforderungen:
  - ISO 61754-20
- MM PC, Grade B oder SM (PC/APC), Grade B
- Lebensdauer > 1000 Steckzyklen



**Ausführungen / Varianten**

Artikelnummer	Artikelbezeichnung	Merkmal 1	Merkmal 2
228060000	LC-D Kupplung OM3 aqua	duplex	OM3
228060100	LC-D Kupplung OM4 erika	duplex	OM4
228060200	LC-D Kupplung OM5 grün	duplex	OM5
228060300	LC-D Kupplung OS2 blau	duplex	OS2
228060400	LC-D Kupplung OS2 APC grün	duplex	OS2, APC



Alle aktuellen Infos!

**mögliches Zubehör**

Artikelnummer	Artikelbezeichnung	Beschreibung	Merkmal
228000000	SC/LC-D-MA Up rw	1/2-fach	reinweiß / RAL 9010
228010000	SC/LC-D-MA Up g	1/2-fach	mausgrau / RAL 7005
228030006	Spleissbox 6xLC-D OM3 aqua	6-fach	OM3
228030012	Spleissbox 12xLC-D OM3 aqua	12-fach	OM3
228030106	Spleissbox 6xLC-D OM4 erika	6-fach	OM4
228030112	Spleissbox 12xLC-D OM4 erika	12-fach	OM4
228030206	Spleissbox 6xLC-D OM5 grün	6-fach	OM5
228030212	Spleissbox 12xLC-D OM5 grün	12-fach	OM5
228030306	Spleissbox 6xLC-D OS2 blau	6-fach	OS2
228030312	Spleissbox 12xLC-D OS2 blau	12-fach	OS2
228030406	Spleissbox 6xLC-D OS2 APC grün	6-fach	OS2, APC
228030412	Spleissbox 12xLC-D OS2 APC grün	12-fach	OS2, APC
228070400	Spleisskassette Up	für Electronicdose	für 4 Spleisse

...sowie alle BasicLine Spleissboxen LC-D

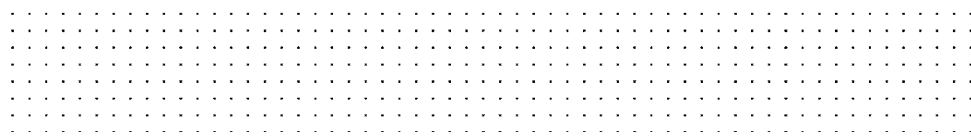



Alle aktuellen Infos!

**Produktbeschreibung**

**SC-D Kupplung**

- Kunststoffgehäuse zur Schraub- oder Einschnappmontage (Metall-Clip)
- geschlitzte Keramikhülse
- mit Staubschutzkappen
- entsprechend nachfolgender Normanforderungen:
  - ISO 61754-4
- MM PC, Grade B oder SM (PC/APC), Grade B
- Lebensdauer > 1000 Steckzyklen

**Ausführungen / Varianten**

Artikelnummer	Artikelbezeichnung	Merkmal 1	Merkmal 2
228060500	SC-D Kupplung OM3 aqua	duplex	OM3
228060600	SC-D Kupplung OM4 erika	duplex	OM4
228060700	SC-D Kupplung OM5 grün	duplex	OM5
228060800	SC-D Kupplung OS2 blau	duplex	OS2
228060900	SC-D Kupplung OS2 APC grün	duplex	OS2, APC

**mögliches Zubehör**

Artikelnummer	Artikelbezeichnung	Beschreibung	Merkmal
228000100	SC-D/LC-Q-MA Up rw	1/2-fach	reinweiß / RAL 9010
228010100	SC-D/LC-Q-MA Up g	1/2-fach	mausgrau / RAL 7005
228030506	Spleissbox 6xSC-D OM3 aqua	6-fach	OM3
228030512	Spleissbox 12xSC-D OM3 aqua	12-fach	OM3
228030606	Spleissbox 6xSC-D OM4 erika	6-fach	OM4
228030612	Spleissbox 12xSC-D OM4 erika	12-fach	OM4
228030706	Spleissbox 6xSC-D OM5 grün	6-fach	OM5
228030712	Spleissbox 12xSC-D OM5 grün	12-fach	OM5
228030806	Spleissbox 6xSC-D OS2 blau	6-fach	OS2
228030812	Spleissbox 12xSC-D OS2 blau	12-fach	OS2
228030906	Spleissbox 6xSC-D OS2 APC grün	6-fach	OS2, APC
228030912	Spleissbox 12xSC-D OS2 APC grün	12-fach	OS2, APC
228070400	Spleisskassette Up	für Electronicdose	für 4 Spleisse

...sowie alle BasicLine Spleissboxen SC-D



Alle aktuellen Infos!

**Produktbeschreibung**

**LSH Kupplung, OS2 APC, grün**

- Kunststoffgehäuse zur Schraub- oder Einschnappmontage (Metall-Clip)
- geschlitzte Keramikhülse
- mit Staubschutzkappen
- entsprechend nachfolgender Normanforderungen:
  - ISO 61754-15
- SM APC, Grade B
- Lebensdauer > 1000 Steckzyklen

**Ausführungen / Varianten**

Artikelnummer	Artikelbezeichnung	Merkmal 1	Merkmal 2
228061300	LSH Kupplung OS2 APC grün	simplex	OS2, APC

**mögliches Zubehör**

Artikelnummer	Artikelbezeichnung	Beschreibung	Merkmal
228000000	SC/LC-D-MA Up rw	1/2-fach	reinweiß / RAL 9010
228010000	SC/LC-D-MA Up g	1/2-fach	mausgrau / RAL 7005
228031312	Spleissbox 12xLSH OS2 APC grün	12-fach	OS2, APC
228070400	Spleisskassette Up	für Electronicdose	für 4 Spleisse

**Produktbeschreibung**

**ST Kupplung MM, metall**

- Verschraubung / Einlochmontage
- geschlitzte Keramikhülse
- mit Staubschutzkappen
- entsprechend nachfolgender Normanforderungen:
  - ISO 61754-2
- MM PC, Grade B oder SM (PC/APC), Grade B
- Lebensdauer > 1000 Steckzyklen



**Ausführungen / Varianten**

Artikelnummer	Artikelbezeichnung	Merkmal 1	Merkmal 2
228061000	ST Kupplung MM metall	simplex	Multimode
228061200	ST Kupplung SM metall	simplex	Singlemode



Alle aktuellen Infos!

**mögliches Zubehör**

Artikelnummer	Artikelbezeichnung	Beschreibung	Merkmal
228000200	ST-MA Up rw	1/2-fach	reinweiß / RAL 9010
228010200	ST-MA Up g	1/2-fach	mausgrau / RAL 7005
228031006	Spleissbox 6xST OM3	6-fach	OM3
228031012	Spleissbox 12xST OM3	12-fach	OM3
228031106	Spleissbox 6xST OM4	6-fach	OM4
228031112	Spleissbox 12xST OM4	12-fach	OM4
228031206	Spleissbox 6xST OS2	6-fach	OS2
228031212	Spleissbox 12xST OS2	12-fach	OS2
228070400	Spleisskassette Up	für Electronicdose	für 4 Spleisse

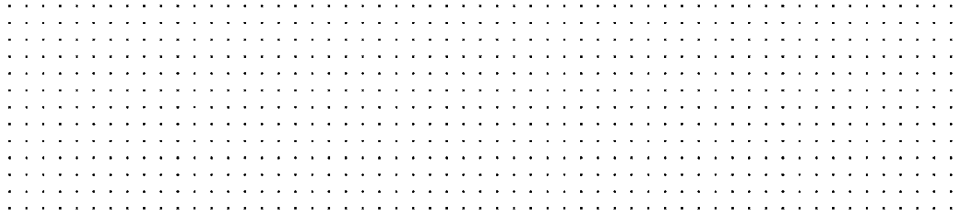





Alle aktuellen Infos!

**Produktbeschreibung**

**Montageadapter, 1/2-fach, Unterputz**

- Tragadapter aus Zinkdruckguss
- abbrechbarer Tragring für Stegversion
- metrische Schrauben für Zentralstücke
- Montage optimal in Verbindung mit Kaiser-Electronicdose (oder vergleichbar)
- passend zu TAE-Designabdeckungen der Schalterindustrie (Berker, Busch-Jaeger, GIRA, Jung, Merten, u.a.)

**Ausführungen / Varianten**

Artikelnummer	Artikelbezeichnung	Merkmal 1	Merkmal 2
228000000	SC/LC-D-MA Up rw	1/2-fach	reinweiß / RAL 9010
228000100	SC-D/LC-Q-MA Up rw	1/2-fach	reinweiß / RAL 9010
228000200	ST-MA Up rw	1/2-fach	reinweiß / RAL 9010
228010000	SC/LC-D-MA Up g	1/2-fach	mausgrau / RAL 7005
228010100	SC-D/LC-Q-MA Up g	1/2-fach	mausgrau / RAL 7005
228010200	ST-MA Up g	1/2-fach	mausgrau / RAL 7005

**mögliches Zubehör**

Artikelnummer	Artikelbezeichnung	Beschreibung	Merkmal
10010051	AP rw	Abdeckplatte	reinweiß / RAL 9010
13910053	ZSt UM-MA 2 rw	TAE-Zentralstück	reinweiß / RAL 9010
228060000	LC-D Kupplung OM3 aqua	duplex	OM3
228060100	LC-D Kupplung OM4 erika	duplex	OM4
228060200	LC-D Kupplung OM5 grün	duplex	OM5
228060300	LC-D Kupplung OS2 blau	duplex	OS2
228060400	LC-D Kupplung OS2 APC grün	duplex	OS2, APC
228060500	SC-D Kupplung OM3 aqua	duplex	OM3
228060600	SC-D Kupplung OM4 erika	duplex	OM4
228060700	SC-D Kupplung OM5 grün	duplex	OM5
228060800	SC-D Kupplung OS2 blau	duplex	OS2
228060900	SC-D Kupplung OS2 APC grün	duplex	OS2, APC
228061000	ST Kupplung MM metall	simplex	Multimode
228061200	ST Kupplung SM metall	simplex	Singlemode
228061300	LSH Kupplung OS2 APC grün	simplex	OS2, APC
228070400	Spleisskassette Up	für Electronicdose	für 4 Spleisse

**Produktbeschreibung**

**LC-D/LC-D Patchkabel**

- MM-Faser, G50/125 µm, Grade C3 oder SM-Faser E9/125 µm, Grade C1
- geringe Einfügedämpfung
- Rastnase zur Steckerverriegelung
- vorpolierte Keramikferrule, 1,25 mm
- mit Knickschutztülle
- Lebensdauer > 1000 Steckzyklen



Abbildungen ähnlich



Alle aktuellen Infos!

**Ausführungen / Varianten**

Artikelnummer	Artikelbezeichnung	Merkmal 1	Merkmal 2
228050002	LC-D/LC-D Patchkabel OM3 aqua 2m	2 m	OM3
228050005	LC-D/LC-D Patchkabel OM3 aqua 5m	5 m	OM3
228050102	LC-D/LC-D Patchkabel OM4 erika 2m	2 m	OM4
228050105	LC-D/LC-D Patchkabel OM4 erika 5m	5 m	OM4
228050202	LC-D/LC-D Patchkabel OM5 grün 2m	2 m	OM5
228050205	LC-D/LC-D Patchkabel OM5 grün 5m	5 m	OM5
228050302	LC-D/LC-D Patchkabel OS2 gelb 2m	2 m	OS2
228050305	LC-D/LC-D Patchkabel OS2 gelb 5m	5 m	OS2
228050402	LC-D/LC-D Patchkabel OS2 APC gelb 2m	2 m	OS2, APC
228050405	LC-D/LC-D Patchkabel OS2 APC gelb 5m	5 m	OS2, APC

**mögliches Zubehör**

Artikelnummer	Artikelbezeichnung	Beschreibung	Merkmal
228030006	Spleissbox 6xLC-D OM3 aqua	6-fach	OM3
228030012	Spleissbox 12xLC-D OM3 aqua	12-fach	OM3
228030024	Spleissbox 24xLC-D OM3 aqua	24-fach	OM3
228030106	Spleissbox 6xLC-D OM4 erika	6-fach	OM4
228030112	Spleissbox 12xLC-D OM4 erika	12-fach	OM4
228030124	Spleissbox 24xLC-D OM4 erika	24-fach	OM4
228030206	Spleissbox 6xLC-D OM5 grün	6-fach	OM5
228030212	Spleissbox 12xLC-D OM5 grün	12-fach	OM5
228030224	Spleissbox 24xLC-D OM5 grün	24-fach	OM5
228030306	Spleissbox 6xLC-D OS2 blau	6-fach	OS2
228030312	Spleissbox 12xLC-D OS2 blau	12-fach	OS2
228030324	Spleissbox 24xLC-D OS2 blau	24-fach	OS2
228030406	Spleissbox 6xLC-D OS2 APC grün	6-fach	OS2, APC
228030412	Spleissbox 12xLC-D OS2 APC grün	12-fach	OS2, APC
228030424	Spleissbox 24xLC-D OS2 APC grün	24-fach	OS2, APC

...sowie alle BasicLine Spleissboxen LC-D



Abbildungen ähnlich



Alle aktuellen Infos!

**Produktbeschreibung**

**LC-D/SC-D Patchkabel**

- MM-Faser, G50/125 µm, Grade C3 oder SM-Faser E9/125 µm, Grade C1
- geringe Einfügedämpfung
- Rastnase zur Steckerverriegelung bei LC
- push-pull-Steckerverriegelung bei SC
- vorpolierte Keramikferrule, 1,25 mm (LC) / 2,5 mm (SC)
- mit Knickschutztülle
- Lebensdauer > 1000 Steckzyklen

**Ausführungen / Varianten**

Artikelnummer	Artikelbezeichnung	Merkmal 1	Merkmal 2
228050902	LC-D/SC-D Patchkabel OM3 aqua 2m	2 m	OM3
228050905	LC-D/SC-D Patchkabel OM3 aqua 5m	5 m	OM3
228051002	LC-D/SC-D Patchkabel OM4 erika 2m	2 m	OM4
228051005	LC-D/SC-D Patchkabel OM4 erika 5m	5 m	OM4
228051102	LC-D/SC-D Patchkabel OM5 grün 2m	2 m	OM5
228051105	LC-D/SC-D Patchkabel OM5 grün 5m	5 m	OM5
228051202	LC-D/SC-D Patchkabel OS2 gelb 2m	2 m	OS2
228051205	LC-D/SC-D Patchkabel OS2 gelb 5m	5 m	OS2

**mögliches Zubehör**

Artikelnummer	Artikelbezeichnung	Beschreibung	Merkmal
228030006	Spleissbox 6xLC-D OM3 aqua	6-fach	OM3
228030012	Spleissbox 12xLC-D OM3 aqua	12-fach	OM3
228030024	Spleissbox 24xLC-D OM3 aqua	24-fach	OM3
228030106	Spleissbox 6xLC-D OM4 erika	6-fach	OM4
228030112	Spleissbox 12xLC-D OM4 erika	12-fach	OM4
228030124	Spleissbox 24xLC-D OM4 erika	24-fach	OM4
228030206	Spleissbox 6xLC-D OM5 grün	6-fach	OM5
228030212	Spleissbox 12xLC-D OM5 grün	12-fach	OM5
228030224	Spleissbox 24xLC-D OM5 grün	24-fach	OM5
228030306	Spleissbox 6xLC-D OS2 blau	6-fach	OS2
228030312	Spleissbox 12xLC-D OS2 blau	12-fach	OS2
228030324	Spleissbox 24xLC-D OS2 blau	24-fach	OS2
228030506	Spleissbox 6xSC-D OM3 aqua	6-fach	OM3
228030512	Spleissbox 12xSC-D OM3 aqua	12-fach	OM3
228030524	Spleissbox 24xSC-D OM3 aqua	24-fach	OM3
228030606	Spleissbox 6xSC-D OM4 erika	6-fach	OM4
228030612	Spleissbox 12xSC-D OM4 erika	12-fach	OM4
228030624	Spleissbox 24xSC-D OM4 erika	24-fach	OM4
228030706	Spleissbox 6xSC-D OM5 grün	6-fach	OM5
228030712	Spleissbox 12xSC-D OM5 grün	12-fach	OM5
228030724	Spleissbox 24xSC-D OM5 grün	24-fach	OM5
228030806	Spleissbox 6xSC-D OS2 blau	6-fach	OS2
228030812	Spleissbox 12xSC-D OS2 blau	12-fach	OS2
228030824	Spleissbox 24xSC-D OS2 blau	24-fach	OS2

...sowie alle BasicLine Spleissboxen LC-D/SC-D

**Produktbeschreibung**

**SC-D/SC-D Patchkabel**

- MM-Faser, G50/125 µm, Grade C3 oder SM-Faser E9/125 µm, Grade C1
- geringe Einfügedämpfung
- push-pull-Steckerverriegelung
- vorpolierte Keramikferrule, 2,5 mm
- mit Knickschutzülle
- Lebensdauer > 1000 Steckzyklen



Abbildungen ähnlich

**Ausführungen / Varianten**

Artikelnummer	Artikelbezeichnung	Merkmal 1	Merkmal 2
228050502	SC-D/SC-D Patchkabel OM3 aqua 2m	2 m	OM3
228050505	SC-D/SC-D Patchkabel OM3 aqua 5m	5 m	OM3
228050602	SC-D/SC-D Patchkabel OM4 erika 2m	2 m	OM4
228050605	SC-D/SC-D Patchkabel OM4 erika 5m	5 m	OM4
228050702	SC-D/SC-D Patchkabel OM5 grün 2m	2 m	OM5
228050705	SC-D/SC-D Patchkabel OM5 grün 5m	5 m	OM5
228050802	SC-D/SC-D Patchkabel OS2 gelb 2m	2 m	OS2
228050805	SC-D/SC-D Patchkabel OS2 gelb 5m	5 m	OS2



Alle aktuellen Infos!

**mögliches Zubehör**

Artikelnummer	Artikelbezeichnung	Beschreibung	Merkmal
228030506	Spleissbox 6xSC-D OM3 aqua	6-fach	OM3
228030512	Spleissbox 12xSC-D OM3 aqua	12-fach	OM3
228030524	Spleissbox 24xSC-D OM3 aqua	24-fach	OM3
228030606	Spleissbox 6xSC-D OM4 erika	6-fach	OM4
228030612	Spleissbox 12xSC-D OM4 erika	12-fach	OM4
228030624	Spleissbox 24xSC-D OM4 erika	24-fach	OM4
228030706	Spleissbox 6xSC-D OM5 grün	6-fach	OM5
228030712	Spleissbox 12xSC-D OM5 grün	12-fach	OM5
228030724	Spleissbox 24xSC-D OM5 grün	24-fach	OM5
228030806	Spleissbox 6xSC-D OS2 blau	6-fach	OS2
228030812	Spleissbox 12xSC-D OS2 blau	12-fach	OS2
228030824	Spleissbox 24xSC-D OS2 blau	24-fach	OS2

...sowie alle BasicLine Spleissboxen SC-D



Abbildungen ähnlich



Alle aktuellen Infos!

### Produktbeschreibung

#### ST-D/ST-D Patchkabel

- MM-Faser, G50/125 µm, Grade C3 oder SM-Faser E9/125 µm, Grade C1
- geringe Einfügedämpfung
- Bajonett Steckerverriegelung
- vorpolierte Keramikferrule, 2,5 mm
- mit Knickschutztülle
- Lebensdauer > 1000 Steckzyklen









### Ausführungen / Varianten

Artikelnummer	Artikelbezeichnung	Merkmal 1	Merkmal 2
228051302	ST-D/ST-D Patchkabel OM3 aqua 2m	2 m	OM3
228051305	ST-D/ST-D Patchkabel OM3 aqua 5m	5 m	OM3
228051402	ST-D/ST-D Patchkabel OM4 erika 2m	2 m	OM4
228051405	ST-D/ST-D Patchkabel OM4 erika 5m	5 m	OM4
228051602	ST-D/ST-D Patchkabel OS2 gelb 2m	2 m	OS2
228051605	ST-D/ST-D Patchkabel OS2 gelb 5m	5 m	OS2

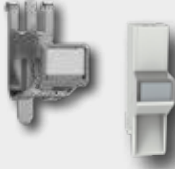
### mögliches Zubehör

Artikelnummer	Artikelbezeichnung	Beschreibung	Merkmal
228031006	Spleissbox 6xST OM3	6-fach	OM3
228031012	Spleissbox 12xST OM3	12-fach	OM3
228031024	Spleissbox 24xST OM3	24-fach	OM3
228031106	Spleissbox 6xST OM4	6-fach	OM4
228031112	Spleissbox 12xST OM4	12-fach	OM4
228031124	Spleissbox 24xST OM4	24-fach	OM4
228031206	Spleissbox 6xST OS2	6-fach	OS2
228031212	Spleissbox 12xST OS2	12-fach	OS2
228031224	Spleissbox 24xST OS2	24-fach	OS2

Übersicht R-Fibre Keystonemodule (Baukastensystem)

Baukastensystem  Zuordnung Zubehör zur Aufnahme von R-Fibre Keystonemodulen				
 <p><b>Keystones LC-D</b>                      KMK-LC-D OM3 aqua rw*                      228080000                      KMK-LC-D OM4 erika rw*                      228080100                      S. 26                      KMK-LC-D OM5 grün rw*                      228080200                      KMK-LC-D OS 2 blau rw*                      228080300                      KMK-LC-D OS 2 APC grün rw*                      228080400                      KMK-LC-D OM3 aqua sw**                      228090000                      KMK-LC-D OM4 erika sw**                      228090100                      KMK-LC-D OM5 grün sw**                      228090200                      KMK-LC-D OS 2 blau sw**                      228090300                      KMK-LC-D OS 2 APC grün sw**                      228090400</p>	<p><b>KMK-MA Up rw*</b>                      17000055                      siehe S. 30</p> <p><b>KMK-MA Up sw**</b>                      17000065                      siehe S. 30</p> <p><b>KMK-GT 2</b>                      17000032                      siehe S. 124</p> <p><b>KMK-GT 3</b>                      17000033                      siehe S. 124</p>	<p><b>PP-UM A-6 Ap rw*</b>                      23911106                      siehe S. 80</p> <p><b>PP-UM A-8 Ap rw*</b>                      23911108                      siehe S. 80</p> <p><b>PP-UM A-12 Ap rw*</b>                      23911116                      siehe S. 80</p> <p><b>PP-UM A-16 Ap rw*</b>                      23911115                      siehe S. 80</p>	<p><b>KMK-MA REG</b>                      17000030                      siehe S. 123</p> <p><b>KMK-REG</b>                      17000031                      siehe S. 123</p>	<p><b>UM-ApG rw*</b>                      13911501                      siehe S. 78</p> <p><b>MM Ap</b>                      23910118                      siehe S. 81</p> <p><b>Spleisskassette Ap</b>                      228070500                      siehe S. 33</p>
 <p><b>Keystone SC</b>                      KMK-SC OM3 aqua rw*                      228080500                      S. 27                      KMK-SC OM4 erika rw*                      228080600                      KMK-SC OM5 grün rw*                      228080700                      KMK-SC OS 2 blau rw*                      228080800                      KMK-SC OS 2 APC grün rw*                      228080900                      KMK-SC OM3 aqua sw**                      228090500                      KMK-SC OM4 erika sw**                      228090600                      KMK-SC OM5 grün sw**                      228090700                      KMK-SC OS 2 blau sw**                      228090800                      KMK-SC OS 2 APC grün sw**                      228090900</p>	<p><b>UM-MA-KS Up</b>                      13900005                      siehe S. 77</p>	<p><b>PP-UM A-24 Ap rw*</b>                      23911124                      siehe S. 80</p>		
 <p><b>Keystones LSH</b>                      KMK-LSH OS2 APC grün rw*                      228081300                      S. 28                      KMK-LSH OS2 APC grün sw**                      228091300</p>				
 <p><b>Keystones ST</b>                      KMK-ST MM rw*                      228081000                      S. 29                      KMK-ST SM rw*                      228081200                      KMK-ST MM sw**                      228091000                      KMK-ST SM sw**                      228091200</p>				

\*rw = reinweiß    \*\*sw = schwarz





Abbildungen ähnlich



Alle aktuellen Infos!

**Produktbeschreibung**

**LC-D Keystonemodul**

- für Montageadapter KMK-MA Up rw/sw und andere Einbauadapter
- geschlitzte Keramikhülse
- mit Staubschutzkappen
- entsprechend nachfolgender Normanforderungen:
  - ISO 61754-20
- MM PC, Grade B oder SM (PC/APC), Grade B
- Lebensdauer > 1000 Steckzyklen

**Ausführungen / Varianten**

Artikelnummer	Artikelbezeichnung	Merkmal 1	Merkmal 2
228080000	KMK-LC-D OM3 aqua rw	1/2-fach	reinweiß / RAL 9010
228080100	KMK-LC-D OM4 erika rw	1/2-fach	reinweiß / RAL 9010
228080200	KMK-LC-D OM5 grün rw	1/2-fach	reinweiß / RAL 9010
228080300	KMK-LC-D OS2 blau rw	1/2-fach	reinweiß / RAL 9010
228080400	KMK-LC-D OS2 APC grün rw	1/2-fach	reinweiß / RAL 9010
228090000	KMK-LC-D OM3 aqua sw	1/2-fach	schwarz / RAL 9005
228090100	KMK-LC-D OM4 erika sw	1/2-fach	schwarz / RAL 9005
228090200	KMK-LC-D OM5 grün sw	1/2-fach	schwarz / RAL 9005
228090300	KMK-LC-D OS2 blau sw	1/2-fach	schwarz / RAL 9005
228090400	KMK-LC-D OS2 APC grün sw	1/2-fach	schwarz / RAL 9005

**mögliches Zubehör**

Artikelnummer	Artikelbezeichnung	Beschreibung	Merkmal
17000030	KMK-MA REG	Montageadapter, 1-fach	REG-Montage
17000031	KMK-REG	Montageadapter, 1-fach	REG-Montage
17000032	KMK-GT 2	Montageadapter, 6-fach	Bodentankmontage
17000033	KMK-GT 3	Montageadapter, 9-fach	Bodentankmontage
17000055	KMK-MA Up rw	Montageadapter, 1/2-fach	Unterputzmontage
17000065	KMK-MA Up sw	Montageadapter, 1/2-fach	Unterputzmontage
23900000	PP-UM A-24/1	Patchpanel, 24-fach	19", 1 HE
23910118	MM Ap	Multimediaverteiler, 15-fach	Aufputzmontage
23911106	PP-UM A-6 Ap rw	Patchpanel, 6-fach	Aufputzmontage
23911108	PP-UM A-8 Ap rw	Patchpanel, 8-fach	Aufputzmontage
23911115	PP-UM A-16 Ap rw	Patchpanel, 16-fach	Aufputzmontage
23911116	PP-UM A-12 Ap rw	Patchpanel, 12-fach	Aufputzmontage
23911124	PP-UM A-24 Ap rw	Patchpanel, 24-fach	Aufputzmontage
228070400	Spleisskassette Up	für Electronicdose	für 4 Spleisse
228070500	Spleisskassette Ap	Montageadapter, 3-fach	Aufputzmontage

**Produktbeschreibung**

**SC Keystonemodul**

- für Montageadapter KMK-MA Up rw/sw und andere Einbauadapter
- geschlitzte Keramikhülse
- mit Staubschutzkappen
- entsprechend nachfolgender Normanforderungen:
  - ISO 61754-4
- MM PC, Grade B oder SM (PC/APC), Grade B
- Lebensdauer > 1000 Steckzyklen



**Ausführungen / Varianten**

Artikelnummer	Artikelbezeichnung	Merkmal 1	Merkmal 2
228080500	KMK-SC OM3 aqua rw	1/2-fach	reinweiß / RAL 9010
228080600	KMK-SC OM4 erika rw	1/2-fach	reinweiß / RAL 9010
228080700	KMK-SC OM5 grün rw	1/2-fach	reinweiß / RAL 9010
228080800	KMK-SC OS2 blau rw	1/2-fach	reinweiß / RAL 9010
228080900	KMK-SC OS2 APC grün rw	1/2-fach	reinweiß / RAL 9010
228090500	KMK-SC OM3 aqua sw	1/2-fach	schwarz / RAL 9005
228090600	KMK-SC OM4 erika sw	1/2-fach	schwarz / RAL 9005
228090700	KMK-SC OM5 grün sw	1/2-fach	schwarz / RAL 9005
228090800	KMK-SC OS2 blau sw	1/2-fach	schwarz / RAL 9005
228090900	KMK-SC OS2 APC grün sw	1/2-fach	schwarz / RAL 9005



Abbildungen ähnlich

**mögliches Zubehör**

Artikelnummer	Artikelbezeichnung	Beschreibung	Merkmal
17000030	KMK-MA REG	Montageadapter, 1-fach	REG-Montage
17000031	KMK-REG	Montageadapter, 1-fach	REG-Montage
17000032	KMK-GT 2	Montageadapter, 6-fach	Bodentankmontage
17000033	KMK-GT 3	Montageadapter, 9-fach	Bodentankmontage
17000055	KMK-MA Up rw	Montageadapter, 1/2-fach	Unterputzmontage
17000065	KMK-MA Up sw	Montageadapter, 1/2-fach	Unterputzmontage
23900000	PP-UM A-24/1	Patchpanel, 24-fach	19", 1 HE
23910118	MM Ap	Multimediaverteiler, 15-fach	Aufputzmontage
23911106	PP-UM A-6 Ap rw	Patchpanel, 6-fach	Aufputzmontage
23911108	PP-UM A-8 Ap rw	Patchpanel, 8-fach	Aufputzmontage
23911115	PP-UM A-16 Ap rw	Patchpanel, 16-fach	Aufputzmontage
23911116	PP-UM A-12 Ap rw	Patchpanel, 12-fach	Aufputzmontage
23911124	PP-UM A-24 Ap rw	Patchpanel, 24-fach	Aufputzmontage
228070400	Spleisskassette Up	für Electronicdose	für 4 Spleisse
228070500	Spleisskassette Ap	Montageadapter, 3-fach	Aufputzmontage



Alle aktuellen Infos!

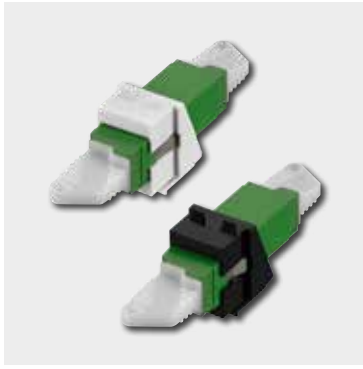

Abbildungen ähnlich



Alle aktuellen Infos!

**Produktbeschreibung**

**LSH Keystonemodul, SM, OS2 APC, (grün)**

- für Montageadapter KMK-MA Up rw/sw und andere Einbauadapter
- geschlitzte Keramikhülse
- mit Staubschutzkappen
- entsprechend nachfolgender Normanforderungen:
  - ISO 61754-15
  - SM APC, Grade B
  - Lebensdauer > 1000 Steckzyklen

**Ausführungen / Varianten**

Artikelnummer	Artikelbezeichnung	Merkmal 1	Merkmal 2
228081300	KMK-LSH OS2 APC grün rw	1/2-fach	reinweiß / RAL 9010
228091300	KMK-LSH OS2 APC grün sw	1/2-fach	schwarz / RAL 9005

**mögliches Zubehör**

Artikelnummer	Artikelbezeichnung	Beschreibung	Merkmal
17000030	KMK-MA REG	Montageadapter, 1-fach	REG-Montage
17000031	KMK-REG	Montageadapter, 1-fach	REG-Montage
17000032	KMK-GT 2	Montageadapter, 6-fach	Bodentankmontage
17000033	KMK-GT 3	Montageadapter, 9-fach	Bodentankmontage
17000055	KMK-MA Up rw	Montageadapter, 1/2-fach	Unterputzmontage
17000065	KMK-MA Up sw	Montageadapter, 1/2-fach	Unterputzmontage
23900000	PP-UM A-24/1	Patchpanel, 24-fach	19", 1 HE
23910118	MM Ap	Multimediaverteiler, 15-fach	Aufputzmontage
23911106	PP-UM A-6 Ap rw	Patchpanel, 6-fach	Aufputzmontage
23911108	PP-UM A-8 Ap rw	Patchpanel, 8-fach	Aufputzmontage
23911115	PP-UM A-16 Ap rw	Patchpanel, 16-fach	Aufputzmontage
23911116	PP-UM A-12 Ap rw	Patchpanel, 12-fach	Aufputzmontage
23911124	PP-UM A-24 Ap rw	Patchpanel, 24-fach	Aufputzmontage
228070400	Spleisskassette Up	für Electronicdose	für 4 Spleisse
228070500	Spleisskassette Ap	Montageadapter, 3-fach	Aufputzmontage

**Produktbeschreibung**

**ST Keystonemodul, (Metall)**

- für Montageadapter KMK-MA Up rw/sw und andere Einbauadapter
- geschlitzte Keramikhülse
- mit Staubschutzkappen
- entsprechend nachfolgender Normanforderungen:
  - ISO 61754-2
- MM PC, Grade B oder SM (PC/APC), Grade B
- Lebensdauer > 1000 Steckzyklen



**Ausführungen / Varianten**

Artikelnummer	Artikelbezeichnung	Merkmal 1	Merkmal 2
228081000	KMK-ST MM rw	1/2-fach	reinweiß / RAL 9010
228081200	KMK-ST SM rw	1/2-fach	reinweiß / RAL 9010
228091000	KMK-ST MM sw	1/2-fach	schwarz / RAL 9005
228091200	KMK-ST SM sw	1/2-fach	schwarz / RAL 9005

Abbildungen ähnlich



Alle aktuellen Infos!

**mögliches Zubehör**

Artikelnummer	Artikelbezeichnung	Beschreibung	Merkmal
17000030	KMK-MA REG	Montageadapter, 1-fach	REG-Montage
17000031	KMK-REG	Montageadapter, 1-fach	REG-Montage
17000032	KMK-GT 2	Montageadapter, 6-fach	Bodentankmontage
17000033	KMK-GT 3	Montageadapter, 9-fach	Bodentankmontage
17000055	KMK-MA Up rw	Montageadapter, 1/2-fach	Unterputzmontage
17000065	KMK-MA Up sw	Montageadapter, 1/2-fach	Unterputzmontage
23900000	PP-UM A-24/1	Patchpanel, 24-fach	19", 1 HE
23910118	MM Ap	Multimediaverteiler, 15-fach	Aufputzmontage
23911106	PP-UM A-6 Ap rw	Patchpanel, 6-fach	Aufputzmontage
23911108	PP-UM A-8 Ap rw	Patchpanel, 8-fach	Aufputzmontage
23911115	PP-UM A-16 Ap rw	Patchpanel, 16-fach	Aufputzmontage
23911116	PP-UM A-12 Ap rw	Patchpanel, 12-fach	Aufputzmontage
23911124	PP-UM A-24 Ap rw	Patchpanel, 24-fach	Aufputzmontage
228070400	Spleisskassette Up	für Electronicdose	für 4 Spleisse
228070500	Spleisskassette Ap	Montageadapter, 3-fach	Aufputzmontage



Alle aktuellen Infos!

**Produktbeschreibung**

**Montageadapter, 1/2-fach, Unterputz**

- zur Aufnahme von Universalmodulen oder Keystonemodulen (<R>-Data/<R>-Media/<R>-Fibre)
- abbrechbarer Tragring für Stegversion
- Sockelteil für 1-fach Ausführung beiliegend
- Tragadapter aus Zinkdruckguss
- metrische Schrauben für Zentralstücke
- Montage optimal in Verbindung mit Kaiser-Electronicdose (oder vergleichbar)
- passend zu TAE-Designabdeckungen der Schalterindustrie (Berker, Busch-Jaeger, GIRA, Jung, Merten, u.a.)

**Ausführungen / Varianten**

Artikelnummer	Artikelbezeichnung	Merkmal 1	Merkmal 2
17000055	KMK-MA Up rw	1/2-fach	reinweiß / RAL 9010
17000065	KMK-MA Up sw	1/2-fach	schwarz / RAL 9005

**mögliches Zubehör**

Artikelnummer	Artikelbezeichnung	Beschreibung	Merkmal
10010051	AP rw	Abdeckplatte	reinweiß / RAL 9010
13700300	UM-Cat.6A iso U 10G	Keystone, RJ45	10Gbit/s, ungeschirmt
13900304	UM-Cat.6A iso 10G	Keystone, RJ45	10Gbit/s, geschirmt
13900308	UM-Cat.8.1/Class I 40/10G	Keystone, RJ45	40Gbit/s, geschirmt
13900310	UM-Cat.6A iso 25/10G	Keystone, RJ45	25Gbit/s, geschirmt
13900360	Cat.6-Kupplung	Keystone, RJ45	1Gbit/s, geschirmt
13900370	Cat.6-Winkelkupplung	Keystone, RJ45	10Gbit/s, geschirmt
13910053	ZSt UM-MA 2 rw	TAE-Zentralstück	reinweiß / RAL 9010
228080000	KMK-LC-D OM3 aqua rw	duplex, OM3	reinweiß / RAL 9010
228080100	KMK-LC-D OM4 erika rw	duplex, OM4	reinweiß / RAL 9010
228080200	KMK-LC-D OM5 grün rw	duplex, OM5	reinweiß / RAL 9010
228080300	KMK-LC-D OS2 blau rw	duplex, OS2	reinweiß / RAL 9010
228080400	KMK-LC-D OS2 APC grün rw	duplex, OS2, APC	reinweiß / RAL 9010
228080500	KMK-SC OM3 aqua rw	simplex, OM3	reinweiß / RAL 9010
228080600	KMK-SC OM4 erika rw	simplex, OM4	reinweiß / RAL 9010
228080700	KMK-SC OM5 grün rw	simplex, OM5	reinweiß / RAL 9010
228080800	KMK-SC OS2 blau rw	simplex, OS2	reinweiß / RAL 9010
228080900	KMK-SC OS2 APC grün rw	simplex, OS2, APC	reinweiß / RAL 9010
228081000	KMK-ST MM rw	simplex, Multimode	reinweiß / RAL 9010
228081200	KMK-ST SM rw	simplex, Singlemode	reinweiß / RAL 9010
228081300	KMK-LSH OS2 APC grün rw	Singlemode, APC	reinweiß / RAL 9010
228090000	KMK-LC-D OM3 aqua sw	duplex, OM3	schwarz / RAL 9005
228090100	KMK-LC-D OM4 erika sw	duplex, OM4	schwarz / RAL 9005
228090200	KMK-LC-D OM5 grün sw	duplex, OM5	schwarz / RAL 9005
228090300	KMK-LC-D OS2 blau sw	duplex, OS2	schwarz / RAL 9005
228090400	KMK-LC-D OS2 APC grün sw	duplex, OS2, APC	schwarz / RAL 9005
228090500	KMK-SC OM3 aqua sw	simplex, OM3	schwarz / RAL 9005
228090600	KMK-SC OM4 erika sw	simplex, OM4	schwarz / RAL 9005
228090700	KMK-SC OM5 grün sw	simplex, OM5	schwarz / RAL 9005
228090800	KMK-SC OS2 blau sw	simplex, OS2	schwarz / RAL 9005
228090900	KMK-SC OS2 APC grün sw	simplex, OS2, APC	schwarz / RAL 9005
228091000	KMK-ST MM sw	simplex, Multimode	schwarz / RAL 9005
228091200	KMK-ST SM sw	simplex, Singlemode	schwarz / RAL 9005
228091300	KMK-LSH OS2 APC grün sw	Singlemode, APC	schwarz / RAL 9005

**Produktbeschreibung**

**Spleissbox, REG, für Keystone-Module**

- für handelsübliche DIN-Schienenmontage (6TE, ca. 108 mm)
- Schutzart IP20
- Kabeleinführung/Zugentlastung rechts oder links mittels Verschraubung (M20)
- integrierte Spleissablage
- integrierter Spleisskamm

.....

**Ausführungen / Varianten**

Artikelnummer	Artikelbezeichnung	Merkmal 1	Merkmal 2
228020000	Spleissbox 4FX REG	4-fach	lichtgrau / RAL 7035

.....

**mögliches Zubehör**

Artikelnummer	Artikelbezeichnung	Beschreibung	Merkmal
17010062	KMK-BK sw	Blindkappe	schwarz / RAL 9005
228090000	KMK-LC-D OM3 aqua sw	duplex, OM3	schwarz / RAL 9005
228090100	KMK-LC-D OM4 erika sw	duplex, OM4	schwarz / RAL 9005
228090200	KMK-LC-D OM5 grün sw	duplex, OM5	schwarz / RAL 9005
228090300	KMK-LC-D OS2 blau sw	duplex, OS2	schwarz / RAL 9005
228090400	KMK-LC-D OS2 APC grün sw	duplex, OS2, APC	schwarz / RAL 9005
228090500	KMK-SC OM3 aqua sw	simplex, OM3	schwarz / RAL 9005
228090600	KMK-SC OM4 erika sw	simplex, OM4	schwarz / RAL 9005
228090700	KMK-SC OM5 grün sw	simplex, OM5	schwarz / RAL 9005
228090800	KMK-SC OS2 blau sw	simplex, OS2	schwarz / RAL 9005
228090900	KMK-SC OS2 APC grün sw	simplex, OS2, APC	schwarz / RAL 9005
228091000	KMK-ST MM sw	simplex, Multimode	schwarz / RAL 9005
228091200	KMK-ST SM sw	simplex, Singlemode	schwarz / RAL 9005
228091300	KMK-LSH OS2 APC grün sw	Singlemode, APC	schwarz / RAL 9005

.....



Alle aktuellen Infos!



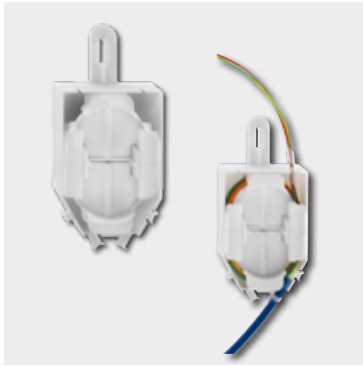

Abbildungen ähnlich



Alle aktuellen Infos!

### Produktbeschreibung

#### Spleisskassette Unterputz

zum Einbau in Kaiser-Electronicdose

- mit Wickelaufnahme für Pigtails mit max. 4 m Faserlänge
- mit Spleissablage für max. 4 Crimp- oder Schrumpfspleisse
- Kabelzuführung aus unterschiedlichen Richtungen
- Zugentlastung per Kabelbinder

### Ausführungen / Varianten

Artikelnummer	Artikelbezeichnung	Merkmal 1	Merkmal 2
228070400	Spleisskassette Up	für 4 Spleisse	perlweiß / RAL 1013

### mögliches Zubehör

Artikelnummer	Artikelbezeichnung	Beschreibung	Merkmal
13900005	UM-MA KS 2 Up	Montageadapter, 1/2-fach	Zinkdruckguss
17000055	KMK-MA Up rw	Montageadapter, 1/2-fach	reinweiß / RAL 9010
17000065	KMK-MA Up sw	Montageadapter, 1/2-fach	schwarz / RAL 9005
228000000	SC/LC-D-MA Up rw	Montageadapter, 1/2-fach	reinweiß / RAL 9010
228000100	SC-D/LC-Q-MA Up rw	Montageadapter, 1/2-fach	reinweiß / RAL 9010
228000200	ST-MA Up rw	Montageadapter, 1/2-fach	reinweiß / RAL 9010
228010000	SC/LC-D-MA Up g	Montageadapter, 1/2-fach	mausgrau / RAL 7005
228010100	SC-D/LC-Q-MA Up g	Montageadapter, 1/2-fach	mausgrau / RAL 7005
228010200	ST-MA Up g	Montageadapter, 1/2-fach	mausgrau / RAL 7005
228040002	Pigtails 12xLC OM3 2m	2 m	OM3
228040102	Pigtails 12xLC OM4 2m	2 m	OM4
228040202	Pigtails 12xLC OM5 2m	2 m	OM5
228040302	Pigtails 12xLC OS2 2m	2 m	OS2
228040402	Pigtails 12xLC OS2 APC 2m	2 m	OS2, APC
228040502	Pigtails 12xSC OM3 2m	2 m	OM3
228040602	Pigtails 12xSC OM4 2m	2 m	OM4
228040702	Pigtails 12xSC OM5 2m	2 m	OM5
228040802	Pigtails 12xSC OS2 2m	2 m	OS2
228040902	Pigtails 12xSC OS2 APC 2m	2 m	OS2, APC
228041002	Pigtails 12xST OM3 2m	2 m	OM3
228041102	Pigtails 12xST OM4 2m	2 m	OM4
228041202	Pigtails 12xST OS2 2m	2 m	OS2
228041302	Pigtails 12xLSH APC 2m	2 m	Singlemode, APC
228080000	KMK-LC-D OM3 aqua rw	duplex, OM3	reinweiß / RAL 9010
228080100	KMK-LC-D OM4 erika rw	duplex, OM4	reinweiß / RAL 9010
228080200	KMK-LC-D OM5 grün rw	duplex, OM5	reinweiß / RAL 9010
228080300	KMK-LC-D OS2 blau rw	duplex, OS2	reinweiß / RAL 9010
228080400	KMK-LC-D OS2 APC grün rw	duplex, OS2, APC	reinweiß / RAL 9010
228080500	KMK-SC OM3 aqua rw	simplex, OM3	reinweiß / RAL 9010
228080600	KMK-SC OM4 erika rw	simplex, OM4	reinweiß / RAL 9010
228080700	KMK-SC OM5 grün rw	simplex, OM5	reinweiß / RAL 9010
228080800	KMK-SC OS2 blau rw	simplex, OS2	reinweiß / RAL 9010
228080900	KMK-SC OS2 APC grün rw	simplex, OS2, APC	reinweiß / RAL 9010
228081000	KMK-ST MM rw	simplex, Multimode	reinweiß / RAL 9010
228081200	KMK-ST SM rw	simplex, Singlemode	reinweiß / RAL 9010
228081300	KMK-LSH OS2 APC grün rw	Singlemode, APC	reinweiß / RAL 9010

...alle KMK-Keystonemodule auch in schwarz / RAL 9005 erhältlich.

**Produktbeschreibung**

**Spleisskassette Aufputz**

- zur Aufnahme von max. 3 <R>-Fibre-Keystonemodulen
- zur Wandmontage
- auch montierbar auf Standard-Up-Installationsdosen (Schlüsselloch-Montage)
- Kabelzuführung von oben oder hinten
- designneutral
- anreihbar
- mit klappbarem Beschriftungsfeld
- Deckelmontage schraubenlos

Eigenschaften der integrierten Spleisskassette Up:

- mit Wickelaufnahme für Pigtails mit max. 4 m Faserlänge
- mit Spleissablage für max. 4 Crimp- oder Schrumpfspleisse
- Kabelzuführung aus unterschiedlichen Richtungen
- Zugentlastung per Kabelbinder



Alle aktuellen Infos!

**Ausführungen / Varianten**

Artikelnummer	Artikelbezeichnung	Merkmal 1	Merkmal 2
228070500	Spleisskassette Ap	für 4 Spleisse	reinweiß / RAL 9010

**mögliches Zubehör**

Artikelnummer	Artikelbezeichnung	Beschreibung	Merkmal
228080000	KMK-LC-D OM3 aqua rw	duplex, OM3	reinweiß / RAL 9010
228080100	KMK-LC-D OM4 erika rw	duplex, OM4	reinweiß / RAL 9010
228080200	KMK-LC-D OM5 grün rw	duplex, OM5	reinweiß / RAL 9010
228080300	KMK-LC-D OS2 blau rw	duplex, OS2	reinweiß / RAL 9010
228080400	KMK-LC-D OS2 APC grün rw	duplex, OS2, APC	reinweiß / RAL 9010
228080500	KMK-SC OM3 aqua rw	simplex, OM3	reinweiß / RAL 9010
228080600	KMK-SC OM4 erika rw	simplex, OM4	reinweiß / RAL 9010
228080700	KMK-SC OM5 grün rw	simplex, OM5	reinweiß / RAL 9010
228080800	KMK-SC OS2 blau rw	simplex, OS2	reinweiß / RAL 9010
228080900	KMK-SC OS2 APC grün rw	simplex, OS2, APC	reinweiß / RAL 9010
228081000	KMK-ST MM rw	simplex, Multimode	reinweiß / RAL 9010
228081200	KMK-ST SM rw	simplex, Singlemode	reinweiß / RAL 9010
228081300	KMK-LSH OS2 APC grün rw	Singlemode, APC	reinweiß / RAL 9010
228090000	KMK-LC-D OM3 aqua sw	duplex, OM3	schwarz / RAL 9005
228090100	KMK-LC-D OM4 erika sw	duplex, OM4	schwarz / RAL 9005
228090200	KMK-LC-D OM5 grün sw	duplex, OM5	schwarz / RAL 9005
228090300	KMK-LC-D OS2 blau sw	duplex, OS2	schwarz / RAL 9005
228090400	KMK-LC-D OS2 APC grün sw	duplex, OS2, APC	schwarz / RAL 9005
228090500	KMK-SC OM3 aqua sw	simplex, OM3	schwarz / RAL 9005
228090600	KMK-SC OM4 erika sw	simplex, OM4	schwarz / RAL 9005
228090700	KMK-SC OM5 grün sw	simplex, OM5	schwarz / RAL 9005
228090800	KMK-SC OS2 blau sw	simplex, OS2	schwarz / RAL 9005
228090900	KMK-SC OS2 APC grün sw	simplex, OS2, APC	schwarz / RAL 9005
228091000	KMK-ST MM sw	simplex, Multimode	schwarz / RAL 9005

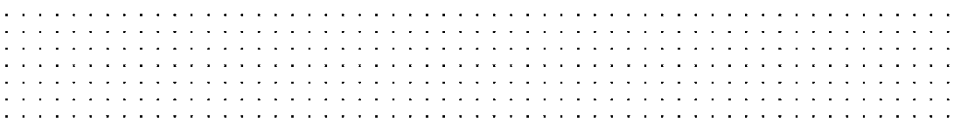



Alle aktuellen Infos!

**Produktbeschreibung**

**APL Hausanschlussbox, Aufputz, abschließbar, mit LC-D-Kupplungen**

- geordnete und übersichtliche Einführung von Mikrorohrsystemen
- klappbare Spleisseinheit mit Einhaltung der Biegeradien beim Klappen
- übersichtliches Faser- und Spleissmanagement in der Spleisskassette
- Spleisskassette zur Aufnahme von 24 Pigtails
- integrierter Kamm zur Aufnahme der Crimpspleisse
- spleissfertig vorbereitet mit abgesetzten und eingelegten Pigtails inkl. 12 x LC-D - Keramik-Kupplungen, grün
- LC-Faserpigtails E9/125 µm, 2 m, SM OS2 APC, Grade B1, G657.A
- mit Messprotokoll für alle Fasern inkl. Seriennummer
- 12 Drop-Kabeleinführungen (3mm Ø) an der Gehäuseunterseite
- 2 Kabeleingänge (M20) an der Geräteunterseite
- optionaler Kabeleingang an der Gehäuseoberseite
- stabile Zugentlastungen für alle Kabeleingänge
- Endstop, 7 mm mit transparentem Locking Clip im Lieferumfang
- stabiles ABS Kunststoffgehäuse
- abschließbarer Deckel mit 2 Schlüsseln
- 1 x M20-Verschraubung im Lieferumfang
- Montagematerial im Lieferumfang
- lichtgrau / RAL 7035

**Ausführungen / Varianten**

Artikelnummer	Artikelbezeichnung	Merkmal 1	Merkmal 2
228100402	APL 2xLC-D OS2 APC	2-fach	OS2, APC
228100404	APL 4xLC-D OS2 APC	4-fach	OS2, APC
228100406	APL 6xLC-D OS2 APC	6-fach	OS2, APC
228100412	APL 12xLC-D OS2 APC	12-fach	OS2, APC

**mögliches Zubehör**

Artikelnummer	Artikelbezeichnung	Beschreibung	Merkmal
228111430	FTTH-Anschlusset 2xLC-D OS2 APC 30m	30 m	OS2, APC
228111450	FTTH-Anschlusset 2xLC-D OS2 APC 50m	50 m	OS2, APC
228111470	FTTH-Anschlusset 2xLC-D OS2 APC 70m	70 m	OS2, APC

.....

**Produktbeschreibung**

**FTTH-Anschlussset, mit Wanddose, Aufputz, mit 2xLC-D-Kupplungen**

- Kabel mit 4 Fasern in einer Kartonspule zur einfachen Installation
- einseitig konfektioniertes Kabel zur vereinfachten Installation an der Wanddose in der Wohnung
- Steckerkonfektion 4 x LC/APC 8°, mit unverlierbarem Shutter
- Drop Kabel 4 x E9/125 G657 A2, Ø 4 mm, CPR Class Eca, für Innenanwendungen
- übersichtliches Fasermanagement in der Wanddose
- 2 freie Ports zur Nachrüstung in der Wanddose
- Schutzart der Wanddose: IP45
- Temperaturbereich: -40° C - +70° C
- Montagematerial im Lieferumfang
- reinweiß / RAL 9010

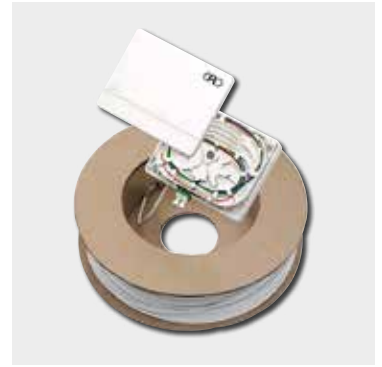

Alle aktuellen Infos!

**Ausführungen / Varianten**

Artikelnummer	Artikelbezeichnung	Merkmal 1	Merkmal 2
228111430	FTTH-Anschlussset 2xLC-D OS2 APC 30m	30 m	OS2, APC
228111450	FTTH-Anschlussset 2xLC-D OS2 APC 50m	50 m	OS2, APC
228111470	FTTH-Anschlussset 2xLC-D OS2 APC 70m	70 m	OS2, APC

**mögliches Zubehör**

Artikelnummer	Artikelbezeichnung	Beschreibung	Merkmal
228100402	APL 2xLC-D OS2 APC	APL, 2-fach	OS2, APC
228100404	APL 4xLC-D OS2 APC	APL, 4-fach	OS2, APC
228100406	APL 6xLC-D OS2 APC	APL, 6-fach	OS2, APC
228100412	APL 12xLC-D OS2 APC	APL, 12-fach	OS2, APC

# DATA



geschirmt (STP) - Seite 39  
Kompakt-Universalanschlussdosen



geschirmt (STP) - ab Seite 40  
Patchpanel kompakt 19"



geschirmt (STP) - ab Seite 43  
Patchpanel Aufputz



geschirmt (STP) - ab Seite 45  
PoE+ Patchpanel



geschirmt (STP) - ab Seite 47  
Universalmodule



geschirmt (STP) - ab Seite 56  
Modulare Anschlussdosen 10 GB



geschirmt (STP) - ab Seite 57  
Patchpanel modular 19" 10 GB



geschirmt (STP) - ab Seite 58  
Patchpanel modular Aufputz 10 GB



geschirmt (STP) - Seite 61  
REG-Lösung modular 10 GB



geschirmt (STP) - Seite 62  
Universalstecker 10 GB



geschirmt (STP) - Seite 63  
Universalverbinder 10 GB



geschirmt (STP) - ab Seite 64  
Patchkabel

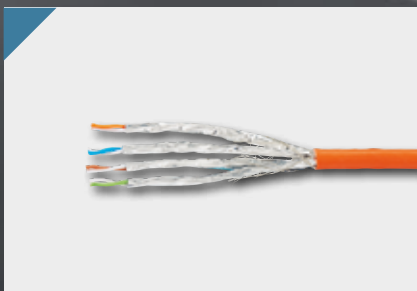

geschirmt (STP) - Seite 67  
Datenkabel



ungeschirmt (UTP) - ab Seite 68  
Kompakt-Universalanschlussdosen



ungeschirmt (UTP) - ab Seite 71  
Patchpanel kompakt 19"



ungeschirmt (UTP) - Universalmodul Seite 76

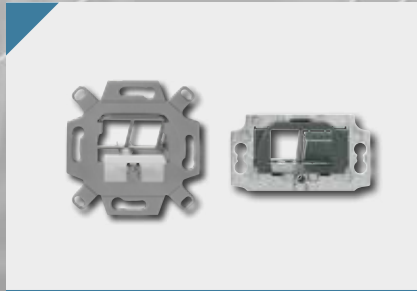

STP- / UTP- Moduladapter ab Seite 77



STP- / UTP- Zubehör ab Seite 82



SmartHome-Lösungen - Patchpanel REG Seite 90



SmartHome-Lösungen - Gigabit-Switches REG ab Seite 91



SmartHome-Lösungen - PoE-Geräte REG ab Seite 93



SmartHome-Lösungen - Zubehör Seite 95



SmartHome-Lösungen - PoE-Geräte Unterputz Seite 96



SmartHome-Lösungen - line21® Seite 97



SmartHome-Lösungen - line21® Zubehör Seite 99



WLAN Accesspoints 230 V ab Seite 100

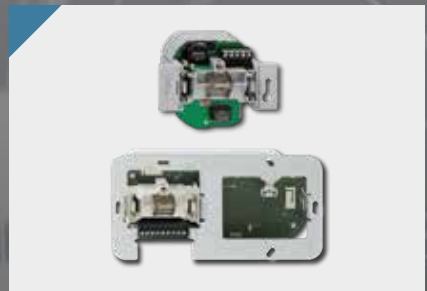

WLAN Accesspoints PoE ab Seite 103



WLAN Accesspoints Zubehör Seite 105



Übersicht Kompaktkomponenten ClassEA iso und Cat.6A iso

Kompakte Anschlusskomponenten 10 Gbit/s

ClassE<sub>A</sub> und Cat.6<sub>A</sub> bis 500 MHz geschirmt

...für den Channel-Link



ClassEA iso-Anschlussdosen

...für den Permanent-Link



Cat.6A iso-Anschlussdosen



Up rw\*

1-fach 138112030

2-fach 138112070

abbrechbarer Tragring für Stegversion

Up rw\*

1-fach 136112030

2-fach 136112070

abbrechbarer Tragring für Stegversion

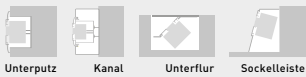

Up 0

1-fach 138104030

2-fach 138104070

abbrechbarer Tragring für Stegversion

Up 0

1-fach 136104030

2-fach 136104070

abbrechbarer Tragring für Stegversion

Patchpanel, 19"/1 HE



PP-24/1

24-fach 238101100

Patchpanel, 19"/1 HE, Direktmontage

PP-24/1

24-fach 236101100

Patchpanel, 19"/1 HE, Direktmontage

Aufputz-Patchpanel



PP-ClassEA iso-6 Ap rw\*

6-fach 23811106

PP-ClassEA iso-12 Ap rw\*

12-fach 23811112

PP-Cat.6A iso-6 Ap rw\*

6-fach 23611106

PP-Cat.6A iso-8 Ap rw\*

8-fach 23611108

PP-Cat.6A iso-12 Ap rw\*

12-fach 23611112

PP-Cat.6A iso-16 Ap rw\*

16-fach 23611116

PP-Cat.6A iso-24 Ap rw\*

24-fach 23611124

Aufputz-Gehäuse für Up-Bauformen



UAE-Cat. ApG

13510503

UAE-Cat. ApG rw\*

13511503

UAE-Cat. ApG

13510503

UAE-Cat. ApG rw\*

13511503

\*rw = reinweiß

**Produktbeschreibung**

**Cat.6A iso-Anschlussdosen, Unterputz, geschirmt**

- für den Einsatz in 10-Gigabit-Ethernet-Netzwerken (Übertragungsbandbreite 500 MHz)
- geschlossenes Zinkdruckgussgehäuse
- variable Kabelzuführung (+/-30°)
- 360° Schirmung und Zugentlastung in einem Arbeitsgang
- zusätzliche Erdungsmöglichkeit über Flachsteckverbinder
- schnelle Installation durch LSA-Kontakte
- abbrechbarer Tragring für Stegversion
- rastender Schnellmontagedeckel
- RJ45-Stecköffnungen schräg nach unten geneigt
- Farbcode T568A und T568B gemäß TIA / EIA-568-B.2
- UPOE-konform
- HDBaseT-konform
- geeignet für Cat.6 und Cat.7 Kabel (Ø 6-10 mm)
- LSA-Klemmen für einen Leiter 0,4-0,63 mm Ø, AW 26-22, Wiederbelegbarkeit > 50-mal
- geeignet für PoE++ / 4PPoE gemäß IEEE 802.3bt
- passend zu UAE-Designabdeckungen der Schalterindustrie (Berker, Busch-Jaeger, GIRA, Jung, Merten u.a.)
- entsprechend nachfolgender Normanforderungen:
  - ISO/IEC 11 801, Cat.6A, geschirmt
  - DIN EN 50173-1, Cat.6A, geschirmt
  - ANSI TIA/EIA-568-C.2, Category 6A
  - DIN EN 60603-7-51, 500 MHz, geschirmt
- Lebensdauer > 750 Steckzyklen
- RJ11/12 fehlstecksicher
- GHMT gegenzertifiziert



Alle aktuellen Infos!

**Ausführungen / Varianten**

Artikelnummer	Artikelbezeichnung	Merkmal 1	Merkmal 2
136104030	UAE-Cat.6A iso-8 Up 0	1-fach	ohne Abdeckung
136104070	UAE-Cat.6A iso-8/8 Up 0	2-fach	ohne Abdeckung
136112030	UAE-Cat.6A iso-8 Up rw	1-fach	reinweiß / RAL 9010
136112070	UAE-Cat.6A iso-8/8 Up rw	2-fach	reinweiß / RAL 9010

**mögliches Zubehör**

Artikelnummer	Artikelbezeichnung	Beschreibung	Merkmal
10010001	AP	Abdeckplatte	perlweiß / RAL 1013
10010051	AP rw	Abdeckplatte	reinweiß / RAL 9010
10010055	AP V rw	Abdeckplatte, IP44	reinweiß / RAL 9010
10010056	ApG-l g	Aufputzgehäuse, IP44	lichtgrau / RAL 7035
13510002	ZSt UAE-Cat. 8	UAE-Zentralstück, 1-fach	perlweiß / RAL 1013
13510003	ZSt UAE-Cat. 8/8	UAE-Zentralstück, 2-fach	perlweiß / RAL 1013
13510052	ZSt UAE-Cat. 8 rw	UAE-Zentralstück, 1-fach	reinweiß / RAL 9010
13510053	ZSt UAE-Cat. 8/8 rw	UAE-Zentralstück, 2-fach	reinweiß / RAL 9010
13510503	UAE-Cat. ApG	Aufputzgehäuse	perlweiß / RAL 1013
13510505	UAE-Cat. BS sw	Blindstecker	schwarz / RAL 9005
13510512	UAE-Cat. BS rot	Blindstecker	rot / RAL 3020
13510513	UAE-Cat. BS gelb	Blindstecker	gelb / RAL 1023
13510514	UAE-Cat. BS blau	Blindstecker	blau / RAL 5012
13510515	UAE-Cat. BS grün	Blindstecker	grün / RAL 6029
13510516	UAE-Cat. BS rw	Blindstecker	reinweiß / RAL 9010
13511503	UAE-Cat. ApG rw	Aufputzgehäuse	reinweiß / RAL 9010
39200000	AW 2	LSA - Anlegewerkzeug	mit Sensor / Schere
39200002	UA	Abisolierer für Datenkabel	universal



Alle aktuellen Infos!

### Produktbeschreibung

#### Cat.6A iso-Patchpanel, 19"/1 HE, geschirmt

- für den Einsatz in 10-Gigabit-Ethernet-Netzwerken (Übertragungsbandbreite 500 MHz)
- 19"/1 HE, Direktmontage
- 24 x RJ45-Steckbuchsen
- werkseitige Portkennzeichnung (1-24)
- unverlierbare Zugentlastung und Schirmkontakte
- großflächige, radiale Schirmlager und Schirmkontakte
- schnelle Installation durch LSA-Kontakte
- Farbcode T568A und T568B gemäß TIA/EIA-568-B.2
- geeignet für Cat.6 und Cat.7 Kabel (Ø 6-10 mm)
- LSA-Klemmen für einen Leiter 0,4-0,63 mm Ø, AW 26-22, Wiederbelegbarkeit > 50-mal
- geeignet für PoE++ / 4PPoE gemäß IEEE 802.3bt
- UPOE-konform
- HDBaseT-konform
- entsprechend nachfolgender Normanforderungen:
  - ISO/IEC 11 801, Cat.6A, geschirmt
  - DIN EN 50173-1, Cat.6A, geschirmt
  - ANSI TIA/EIA-568-C.2, Cat.6A, geschirmt
  - DIN EN 60603-7-51, 500 MHz, geschirmt
  - Lebensdauer > 750 Steckzyklen
  - RJ11/RJ12-fehlstecksicher
  - GHMT gegenzertifiziert

### Ausführungen / Varianten

Artikelnummer	Artikelbezeichnung	Merkmal 1	Merkmal 2
236101100	PP-Cat.6A iso-24/1	24-fach	lichtgrau / RAL 7035

### mögliches Zubehör

Artikelnummer	Artikelbezeichnung	Beschreibung	Merkmal
23510002	PP-SSK sw	Staubschutzkappe	schwarz / RAL 9005
23510003	PP-SSK rot	Staubschutzkappe	rot / RAL 3000
23510004	PP-SSK gelb	Staubschutzkappe	gelb / RAL 1021
23510005	PP-SSK blau	Staubschutzkappe	blau / RAL 5015
23510006	PP-SSK grün	Staubschutzkappe	grün / RAL 6016
23510007	PP-SSK rw	Staubschutzkappe	reinweiß / RAL 9010
39200000	AW 2	LSA - Anlegewerkzeug	mit Sensor / Schere
39200002	UA	Abisolierer für Datenkabel	universal

**Produktbeschreibung**

**ClassEA iso-Anschlussdosen, Unterputz, geschirmt**

- für den Einsatz in 10-Gigabit-Ethernet-Netzwerken (Übertragungsbandbreite 500 MHz)
- geschlossenes Zinkdruckgussgehäuse
- variable Kabelzuführung (+/-30°)
- 360° Schirmung und Zugentlastung in einem Arbeitsgang
- zusätzliche Erdungsmöglichkeit mit Flachsteckverbinder
- schnelle Installation durch LSA-Kontakte
- abbrechbarer Tragring für Stegversion
- rastender Schnellmontagedeckel
- RJ45-Stecköffnungen schräg nach unten geneigt
- Farbcode T568A und T568B gemäß TIA / EIA-568-B.2
- geeignet für Cat.6 und Cat.7 Kabel (Ø 6-10 mm)
- LSA-Klemmen für einen Leiter 0,4-0,63 mm Ø, AW 26-22, Wiederbelegbarkeit > 50-mal
- geeignet für PoE++ / 4PPoE gemäß IEEE 802.3bt
- UPOE-konform
- HDBaseT-konform
- passend zu UAE-Designabdeckungen der Schalterindustrie (Berker, Busch-Jaeger, GIRA, Jung, Merten u.a.)
- entsprechend nachfolgender Normanforderungen:
  - ISO/IEC 11 801, ClassEA, geschirmt
  - DIN EN 50173-1, ClassEA, geschirmt
  - ANSI TIA/EIA-568-C.2, ClassEA
- Lebensdauer > 750 Steckzyklen
- RJ11/12 fehlstecksicher



Alle aktuellen Infos!

**Ausführungen / Varianten**

Artikelnummer	Artikelbezeichnung	Merkmal 1	Merkmal 2
138104030	UAE-ClassEA iso-8 Up 0	1-fach	ohne Abdeckung
138104070	UAE-ClassEA iso-8/8 Up 0	2-fach	ohne Abdeckung
138112030	UAE-ClassEA iso-8 Up rw	1-fach	reinweiß / RAL 9010
138112070	UAE-ClassEA iso-8/8 Up rw	2-fach	reinweiß / RAL 9010

**mögliches Zubehör**

Artikelnummer	Artikelbezeichnung	Beschreibung	Merkmal
10010001	AP	Abdeckplatte	perlweiß / RAL 1013
10010051	AP rw	Abdeckplatte	reinweiß / RAL 9010
10010055	AP V rw	Abdeckplatte, IP44	reinweiß / RAL 9010
10010056	ApG-I g	Aufputzgehäuse, IP44	lichtgrau / RAL 7035
13510002	ZSt UAE-Cat. 8	UAE-Zentralstück, 1-fach	perlweiß / RAL 1013
13510003	ZSt UAE-Cat. 8/8	UAE-Zentralstück, 2-fach	perlweiß / RAL 1013
13510052	ZSt UAE-Cat. 8 rw	UAE-Zentralstück, 1-fach	reinweiß / RAL 9010
13510053	ZSt UAE-Cat. 8/8 rw	UAE-Zentralstück, 2-fach	reinweiß / RAL 9010
13510503	UAE-Cat. ApG	Aufputzgehäuse	perlweiß / RAL 1013
13510505	UAE-Cat. BS sw	Blindstecker	schwarz / RAL 9005
13510512	UAE-Cat. BS rot	Blindstecker	rot / RAL 3020
13510513	UAE-Cat. BS gelb	Blindstecker	gelb / RAL 1023
13510514	UAE-Cat. BS blau	Blindstecker	blau / RAL 5012
13510515	UAE-Cat. BS grün	Blindstecker	grün / RAL 6029
13510516	UAE-Cat. BS rw	Blindstecker	reinweiß / RAL 9010
13511503	UAE-Cat. ApG rw	Aufputzgehäuse	reinweiß / RAL 9010
39200000	AW 2	LSA - Anlegewerkzeug	mit Sensor / Schere
39200002	UA	Abisolierer für Datenkabel	universal



Alle aktuellen Infos!

### Produktbeschreibung

#### ClassEA iso-Patchpanel, 19"/1 HE, geschirmt

- für den Einsatz in 10-Gigabit-Ethernet-Netzwerken (Übertragungsbandbreite 500 MHz)
- 19"/1 HE, Direktmontage
- 24 x RJ45-Steckbuchsen
- werkseitige Portkennzeichnung (1-24)
- unverlierbare Zugentlastung und Schirmkontakte
- großflächige, radiale Schirmlager und Schirmkontakte
- schnelle Installation durch LSA-Kontakte
- Farbcode T568A und T568B gemäß TIA/EIA-568-B.2
- UPOE-konform
- HDBaseT-konform
- geeignet für Cat.6 und Cat.7 Kabel (Ø 6-10 mm)
- LSA-Klemmen für einen Leiter 0,4-0,63 mm Ø, AW 26-22, Wiederbelegbarkeit > 50-mal
  - DIN EN 60603-7-51, 500 MHz, geschirmt
- geeignet für PoE++ / 4PPoE gemäß IEEE 802.3bt
- entsprechend nachfolgender Normanforderungen:
  - ISO/IEC 11 801, ClassEA, geschirmt
  - DIN EN 50173-1, ClassEA, geschirmt
  - ANSI TIA/EIA-568-C.2, ClassEA, geschirmt
- Lebensdauer > 750 Steckzyklen
- RJ11/RJ12-fehlstecksicher

### Ausführungen / Varianten

Artikelnummer	Artikelbezeichnung	Merkmal 1	Merkmal 2
238101100	PP-ClassEA iso-24/1	24-fach	lichtgrau / RAL 7035

### mögliches Zubehör

Artikelnummer	Artikelbezeichnung	Beschreibung	Merkmal
23510002	PP-SSK sw	Staubschutzkappe	schwarz / RAL 9005
23510003	PP-SSK rot	Staubschutzkappe	rot / RAL 3000
23510004	PP-SSK gelb	Staubschutzkappe	gelb / RAL 1021
23510005	PP-SSK blau	Staubschutzkappe	blau / RAL 5015
23510006	PP-SSK grün	Staubschutzkappe	grün / RAL 6016
39200000	AW 2	LSA - Anlegewerkzeug	mit Sensor / Schere
39200002	UA	Abisolierer für Datenkabel	universal

**NEU**

**Produktbeschreibung**

**Cat.6A iso-Patchpanel, für Tisch-/Wandmontage, geschirmt**

- für den Einsatz in 10-Gigabit- Ethernet-Netzwerken (Übertragungsbandbreite 500 MHz)
- DIN-Schienenmontage mit zusätzlichem Hutschienenadapter
- Schnellmontagedeckel durch Verrastung
- vollgeschirmtes Metallgehäuse
- RJ45-Steckbuchsen
- unverlierbare Zugentlastung und Schirmkontakte
- großflächige, radiale Schirmlager und Schirmkontakte
- schnelle Installation durch LSA-Kontakte
- Farbcode T568A und T568B gemäß TIA / EIA-568-B.2
- geeignet für Cat.6 und Cat.7 Kabel (Ø 6-10 mm)
- UPOE-konform
- HDBaseT-konform
- LSA-Klemmen für einen Leiter 0,4-0,63 mm Ø, AW 26-22, Wiederbelegbarkeit > 50-mal
- geeignet für PoE++ / 4PPoE gemäß IEEE 802.3bt
- entsprechend nachfolgender Normanforderungen:
  - ISO/IEC 11 801, Cat.6A, geschirmt
  - DIN EN 50173-1, Cat.6A, geschirmt
  - ANSI TIA/EIA-568-C.2, Category 6A
  - DIN EN 60 603-7-51, 500 MHz, geschirmt
- Lebensdauer > 750 Steckzyklen
- RJ11/12 fehlstecksicher



**Ausführungen / Varianten**

Artikelnummer	Artikelbezeichnung	Merkmal 1	Merkmal 2
23611106	PP-Cat.6A iso-6 Ap rw	6-fach	reinweiß / RAL 9010
23611108	PP-Cat.6A iso-8 Ap rw	8-fach	reinweiß / RAL 9010
23611112	PP-Cat.6A iso-12 Ap rw	12-fach	reinweiß / RAL 9010
23611116	PP-Cat.6A iso-16 Ap rw	16-fach	reinweiß / RAL 9010
23611124	PP-Cat.6A iso-24 Ap rw	24-fach	reinweiß / RAL 9010

**mögliches Zubehör**

Artikelnummer	Artikelbezeichnung	Beschreibung	Merkmal
10010070	Hutschienenadapter	für DIN-Schienenbefestigung	mit Schraube M4
23510002	PP-SSK sw	Staubschutzkappe	schwarz / RAL 9005
23510003	PP-SSK rot	Staubschutzkappe	rot / RAL 3000
23510004	PP-SSK gelb	Staubschutzkappe	gelb / RAL 1021
23510005	PP-SSK blau	Staubschutzkappe	blau / RAL 5015
23510006	PP-SSK grün	Staubschutzkappe	grün / RAL 6016
23510007	PP-SSK rw	Staubschutzkappe	reinweiß / RAL 9010
23510009	PP-Zeichenträger	Beschriftung für Patchpanel Ap	selbstklebend
39200000	AW 2	LSA-Anlegewerkzeug	mit Sensor / Schere
39200002	UA	Abisolierer für Datenkabel	universal



Alle aktuellen Infos!

DATA

NEU



Alle aktuellen Infos!

### Produktbeschreibung

#### ClassEA iso-Patchpanel, für Tisch-/Wandmontage, geschirmt

- für den Einsatz in 10-Gigabit- Ethernet-Netzwerken (Übertragungsbandbreite 500 MHz)
- DIN-Schienenmontage mit zusätzlichem Hutschienenadapter
- Schnellmontagedeckel durch Verrastung
- vollgeschirmtes Metallgehäuse
- RJ45-Steckbuchsen
- unverlierbare Zugentlastung und Schirmkontakte
- großflächige, radiale Schirmlager und Schirmkontakte
- schnelle Installation durch LSA-Kontakte
- Farbcode T568A und T568B gemäß TIA / EIA-568-B.2
- UPOE-konform
- HDBaseT-konform
- geeignet für Cat.6 und Cat.7 Kabel (Ø 6-10 mm)
- LSA-Klemmen für einen Leiter 0,4-0,63 mm Ø, AW 26-22, Wiederbelegbarkeit > 50-mal
- geeignet für PoE++ / 4PPoE gemäß IEEE 802.3bt
- entsprechend nachfolgender Normanforderungen:
  - ISO/IEC 11 801, ClassEA, geschirmt
  - DIN EN 50173-1, ClassEA, geschirmt
  - ANSI TIA/EIA-568-C.2, ClassEA, geschirmt
  - DIN EN 60603-7-51, 500 MHz, geschirmt
- Lebensdauer > 750 Steckzyklen
- RJ11/12 fehlstecksicher

### Ausführungen / Varianten

Artikelnummer	Artikelbezeichnung	Merkmal 1	Merkmal 2
23811106	PP-ClassEA iso-6 Ap rw	6-fach	reinweiß / RAL 9010
23811112	PP-ClassEA iso-12 Ap rw	12-fach	reinweiß / RAL 9010

### mögliches Zubehör

Artikelnummer	Artikelbezeichnung	Beschreibung	Merkmal
10010070	Hutschienenadapter	für DIN-Schienenbefestigung	mit Schraube M4
23510002	PP-SSK sw	Staubschutzkappe	schwarz / RAL 9005
23510003	PP-SSK rot	Staubschutzkappe	rot / RAL 3000
23510004	PP-SSK gelb	Staubschutzkappe	gelb / RAL 1021
23510005	PP-SSK blau	Staubschutzkappe	blau / RAL 5015
23510006	PP-SSK grün	Staubschutzkappe	grün / RAL 6016
23510007	PP-SSK rw	Staubschutzkappe	reinweiß / RAL 9010
23510009	PP-Zeichenträger	Beschriftung für Patchpanel Ap	selbstklebend
39200000	AW 2	LSA-Anlegewerkzeug	mit Sensor / Schere
39200002	UA	Abisolierer für Datenkabel	universal



**Produktbeschreibung**

**PoE+ - Midspan-Patchpanel, 19"/1 HE**

- für den Einsatz in Gigabit-Ethernet-Netzwerken
- 19"/1 HE, Direktmontage
- 24 x RJ45-Steckbuchsen
- werkseitige Portkennzeichnung
- geeignet für PoE+ (Power over Ethernet), gemäß IEEE 802.3at
- für Datenraten bis 1000 Mbit/s
- 12 x RJ45-Steckbuchsen als Dateneingang
- 12 x RJ45-Steckbuchsen als Ausgang Daten und PoE+ (52V DC, Klasse 0-4)
- Lebensdauer > 750 Steckzyklen (ohne PoE)
- separate Spannungsversorgung(en) erforderlich



Alle aktuellen Infos!

**Ausführungen / Varianten**

Artikelnummer	Artikelbezeichnung	Merkmal 1	Merkmal 2
23510305	PP-24/1 PoE+	12-fach	lichtgrau / RAL 7035

**mögliches Zubehör**

Artikelnummer	Artikelbezeichnung	Beschreibung	Merkmal
23510002	PP-SSK sw	Staubschutzkappe	schwarz / RAL 9005
23510003	PP-SSK rot	Staubschutzkappe	rot / RAL 3000
23510004	PP-SSK gelb	Staubschutzkappe	gelb / RAL 1021
23510005	PP-SSK blau	Staubschutzkappe	blau / RAL 5015
23510006	PP-SSK grün	Staubschutzkappe	grün / RAL 6016
23510007	PP-SSK rw	Staubschutzkappe	reinweiß / RAL 9010
23510306	SV-PP 52V PoE+	PoE+ - Spannungsversorgung	90 W

DATA Datentechnik geschirmt (STP) – PoE+ Patchpanel Aufputz

**Produktbeschreibung**

**PoE+ - Patchpanel, für Tisch-/Wandmontage, geschirmt**

- für den Einsatz in Gigabit-Ethernet-Netzwerken
- DIN-Schienenmontage mit zusätzlichem Hutschienenadapter
- vollgeschirmtes Metallgehäuse
- Portzuweisung mittels farbiger Staubschutzkappen
- beschriftbar mit Zeichenträger
- geeignet für PoE+ (Power over Ethernet), gemäß IEEE 802.3at
- für Datenraten bis 1000 Mbit/s
- Lebensdauer > 750 Steckzyklen (ohne PoE)
- separate Spannungsversorgung(en) erforderlich



Alle aktuellen Infos!

**Ausführungen / Varianten**

Artikelnummer	Artikelbezeichnung	Merkmal 1	Merkmal 2
23510308	PP-6 Ap rw PoE+	3-fach	reinweiß / RAL 9010
23510309	PP-12 Ap rw PoE+	6-fach	reinweiß / RAL 9010
23510310	PP-24 Ap rw PoE+	12-fach	reinweiß / RAL 9010

**mögliches Zubehör**

Artikelnummer	Artikelbezeichnung	Beschreibung	Merkmal
10010070	Hutschienenadapter	für DIN-Schienenbefestigung	mit Schraube M4
23510009	PP-Zeichenträger	Beschriftung für Patchpanel Ap	selbstklebend
23510306	SV-PP 52V PoE+	PoE+ - Spannungsversorgung	90 W



Alle aktuellen  
Infos!

### Produktbeschreibung

#### PoE+ - Spannungsversorgung, Tischnetzteil









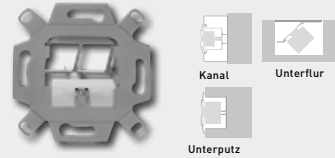
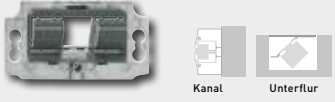

- Schutzart IP 20
- Nennbetriebsspannung: 100-240 V~/50-60 Hz
- Leistungsaufnahme: 1100 - 470 mA
- Ausgangsspannung: 52 V DC
- Ausgangsleistung: 90 W
- für bis zu 3 PoE+ Geräte (Klasse 0-4)
- Kurzschlussfestigkeit: Ja
- Leerlaufzeit: Ja
- Netzausfallüberbrückung: 10 ms
- Spannungsanschluss: mittels 3 poligem Schukostecker/-leitung
- Spannungsausgang: DC-Anschlussleitung

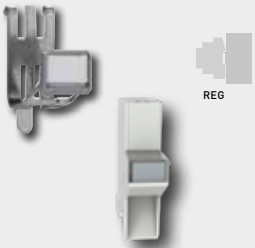
### Ausführungen / Varianten

Artikelnummer	Artikelbezeichnung	Merkmal 1	Merkmal 2
23510306	SV-PP 52V PoE+	90 W	schwarz / RAL 9005

### mögliches Zubehör

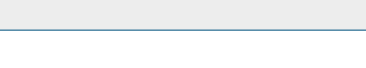
Artikelnummer	Artikelbezeichnung	Beschreibung	Merkmal
23510305	PP-24/1 PoE+	Patchpanel, 12 Ports, PoE+	1000Mbit/s
23510308	PP-6 Ap rw PoE+	Patchpanel, 3 Ports, PoE+	1000Mbit/s
23510309	PP-12 Ap rw PoE+	Patchpanel, 6 Ports, PoE+	1000Mbit/s
23510310	PP-24 Ap rw PoE+	Patchpanel, 12 Ports, PoE+	1000Mbit/s

Übersicht Modulkomponenten (Baukastensystem)	
<p><b>Modulare Anschlusskomponenten</b> 40 Gbit/s</p> <p><b>Baukastensystem</b></p> <p>Zubehör zur Aufnahme von Universalmodulen</p>	 <p>Cat.8.1/Class I bis 2000 MHz geschirmt                      Cat.6<sub>A</sub> bis 500 MHz geschirmt</p> <p>UM-Cat.8.1/Class I 40/10G                      13900308                      Universalmodul, Keystone-Ausführung</p>
 <p>Kanal Unterflur                      Unterputz</p>	<p><b>UM-MA-KS 2 Up</b>                      2-fach 13900005</p> <p>Montageadapter schräg/gerade, ohne Module</p>
 <p>Kanal Unterflur</p>	<p><b>UM-MA 3 Up</b>                      3-fach 13900002</p> <p>Montageadapter, schräg, ohne Module</p>
 <p>Aufputz</p>	<p><b>UM-ApG rw*</b>                      3-fach 13911501</p> <p><b>ApG-I-KS g***</b>                      2-fach 13910556</p> <p>Aufputzgehäuse, ohne Module</p>
 <p>REG</p>	<p><b>KMK-MA REG</b>                      1-fach 17000030</p> <p><b>KMK-REG</b>                      1-fach 17000031</p> <p>REG-Montageadapter, 1 TE, ohne Modul</p>
 <p>Aufputz</p>	<p><b>PP-UM A-6 Ap rw*</b>                      6-fach 23911106</p>
	<p><b>PP-UM A-8 Ap rw*</b>                      8-fach 23911108</p>
	<p><b>PP-UM A-12 Ap rw*</b>                      12-fach 23911116</p>
	<p><b>PP-UM A-16 Ap rw*</b>                      16-fach 23911115</p>
	<p><b>PP-UM A-24 Ap rw*</b>                      24-fach 23911124</p> <p>Aufputz-Patchpanel, ohne Module</p>
	<p><b>PP-UM A-24/1</b>                      24-fach 23900000</p>
	<p><b>PP-UM A-48/1 VA</b>                      48-fach 23900010</p> <p>Patchpanel, 19"/1 HE, ohne Module</p>



KMK-GT 2  
 17000032  
 siehe Seite 124



KMK-GT 3  
 17000033  
 siehe Seite 124



Consolidation Point  
 CP-UM A-12 Ap  
 23910112  
 siehe Seite 81

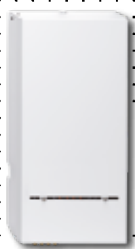

Multimedia Verteiler  
 MM Ap  
 23910118  
 siehe Seite 81

\*rw = reinweiß, \*\*\*g = grau



Alle aktuellen Infos!

### Produktbeschreibung

#### 40GB-Universalmodul, geschirmt, für Keystone-Modulausschnitte





- für den Einsatz in 40-Gigabit-Ethernet-Netzwerken (Übertragungsbandbreite bis 2000 MHz)
- für den Einsatz in 25-Gigabit-Ethernet-Netzwerken (Übertragungsbandbreite bis 1250 MHz)
- für den Einsatz in 10-Gigabit-Ethernet-Netzwerken (Übertragungsbandbreite bis 500 MHz)
- 1 x RJ45-Stecköffnung
- passend in Standard-Keystone-Öffnungen (14,8 x 19,3 mm)
- Zinkdruckgussausführung, vernickelte Gehäuseoberfläche
- 360° Zugentlastung und Schirmung, normgerechte Schirmkontaktierung
- für Datenkabel mit 6-10 mm Durchmesser
- massive Leiter: IDC-Klemmen für einen Leiter 0,57-0,64 mm Ø, AWG23-22, Außendurchmesser 0,9-1,6 mm (PE)
- 1 Ader je Kontakt, Wiederbelegbarkeit 4-mal (bei gleichem oder größerem Querschnitt)
- definierter Erdanschluss mittels handelsüblicher Flachsteckverbinder möglich
- baustellengerecht (nur 2 Teile)
- integrierte Staubschutzkappe (bei Bedarf entfernbar/austauschbar)
- Farbcode T568A und T568B gemäß TIA/EIA-568 B.2
- geeignet für PoE+ gemäß IEEE 802.3at
- UPOE-konform, HDBaseT-konform
- mit zusätzlichem Montageadapter passend zu TAE-Designabdeckungen der Schalterindustrie (Berker, Busch-Jaeger, GIRA, Jung, Merten u.a.)
- entsprechend nachfolgender Normanforderungen für 40Gbit:
  - ISO/IEC 11 801, Cat.8.1/Class I, geschirmt
  - DIN EN 50173-1, Cat.8.1/Class I, geschirmt
  - ANSI TIA/EIA-568-C2-1, Category 8
- entsprechend nachfolgender Normanforderungen für 25Gbit:
  - ISO/IEC TR 11801-9905
  - ISO/IEC 11801, Class I bis 1250 MHz, geschirmt
- entsprechend nachfolgender Normanforderungen für 10Gbit:
  - ISO/IEC 11 801, Cat.6A, geschirmt
  - DIN EN 50173-1, Cat.6A, geschirmt
  - ANSI TIA/EIA-568-C2 Category 6A
  - DIN EN 60 603-7-51, 500 MHz, geschirmt
- Steckverbinder gem. DIN EN 60603-7-1
- Lebensdauer > 750 Steckzyklen
- GHMT gegenzertifiziert



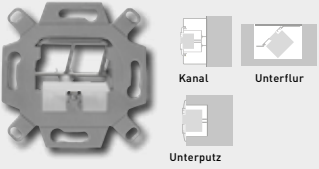

### Ausführungen / Varianten

Artikelnummer	Artikelbezeichnung	Merkmal 1	Merkmal 2
13900308	UM-Cat.8.1/Class I 40/10G	Keystone, RJ45	geschirmt

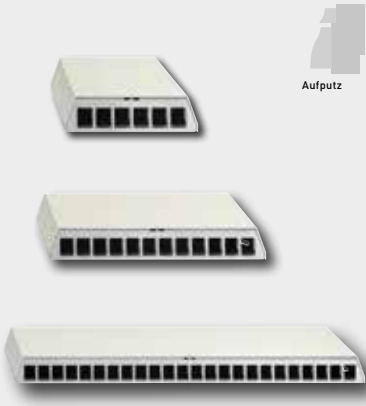
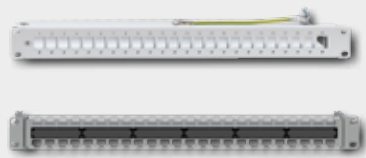
### mögliches Zubehör

Artikelnummer	Artikelbezeichnung	Beschreibung	Merkmal
13900005	UM-MA KS 2 Up	Montageadapter, 2-fach	Universalmontage
13900002	UM-MA 3 Up	Montageadapter, 3-fach	Kanal/Unterflur
13911501	UM-ApG rw	Montageadapter, 3-fach	Aufputzmontage
17000031	KMK-REG	Montageadapter, 1-fach	REG-Montage
17000032	KMK-GT 2	Geräteträger, 6-fach	schwarz / RAL 9005
17000033	KMK-GT 3	Geräteträger, 9-fach	schwarz / RAL 9005
23900000	PP-UM A-24/1	Patchpanel, 24 Ports	19" / 1 HE
23900010	PP-UM A-48/1 VA	Patchpanel, 48 Ports	19" / 1 HE
23911106	PP-UM A-6 Ap rw	Patchpanel, 6 Ports	Aufputzmontage
23911108	PP-UM A-8 Ap rw	Patchpanel, 8 Ports	Aufputzmontage
23911115	PP-UM A-16 Ap rw	Patchpanel, 16 Ports	Aufputzmontage
23911116	PP-UM A-12 Ap rw	Patchpanel, 12 Ports	Aufputzmontage
23911124	PP-UM A-24 Ap rw	Patchpanel, 24 Ports	Aufputzmontage
39200012	Zangenschlüssel	Zangenschlüssel	Spannweite bis 52 mm / 10"

Übersicht Modulkomponenten (Baukastensystem)	
<p>Modulare Anschlusskomponenten 25 Gbit/s</p> <p>Baukastensystem</p> <p>Zubehör zur Aufnahme von Universalmodulen</p>	 <p>Cat.8.1/Class I bis 1.250 MHz 25 Gbit/s geschirmt</p> <p>Cat.6 bis 500 MHz 10 Gbit/s geschirmt</p> <p>UM-Cat.6A iso 25/10G 13900310 Universalmodul, Keystone-Ausführung</p>
	<p><b>UM-MA-KS 2 Up</b></p> <p>2-fach 13900005</p> <p>Montageadapter, schräg/gerade, ohne Module</p>
	<p><b>UM-MA 3 Up<sup>1,2</sup></b></p> <p>3-fach 13900002</p> <p>Montageadapter, schräg, ohne Module</p>
	<p><b>UM-ApG rw*</b></p> <p>3-fach 13911501</p>
	<p><b>ApG-I-KS g***</b></p> <p>2-fach 13910556</p> <p>Aufputzgehäuse, ohne Module</p>
	<p><b>KMK-MA REG</b></p> <p>1-fach 17000030</p>
	<p><b>KMK-REG</b></p> <p>1-fach 17000031</p> <p>REG-Montageadapter, 1 TE, ohne Modul</p>
	<p><b>PP-UM A-6 Ap rw*</b></p> <p>6-fach 23911106</p>
	<p><b>PP-UM A-8 Ap rw*</b></p> <p>8-fach 23911108</p>
	<p><b>PP-UM A-12 Ap rw*</b></p> <p>12-fach 23911116</p>
	<p><b>PP-UM A-16 Ap rw*</b></p> <p>16-fach 23911115</p>
	<p><b>PP-UM A-24 Ap rw*</b></p> <p>24-fach 23911124</p> <p>Aufputz-Patchpanel, ohne Module</p>
	<p><b>PP-UM A-24/1</b></p> <p>24-fach 23900000</p>
	<p><b>PP-UM A-48/1 VA</b></p> <p>48-fach 23900010</p> <p>Patchpanel, 19"/1 HE, ohne Module</p>

	<p><b>KMK-GT 2</b> 17000032 siehe Seite 124</p>
	<p><b>KMK-GT 3</b> 17000033 siehe Seite 124</p>
	<p><b>Consolidation Point</b> CP-UM A-12 Ap 23910112 siehe Seite 81</p>
	<p><b>Multimedia Verteiler</b> MM Ap 23910118 siehe Seite 81</p>

\*rw = reinweiß, \*\*\*g = grau



Alle aktuellen Infos!

### Produktbeschreibung

#### 25GB-Universalmodul, geschirmt, für Keystone-Modulausschnitte







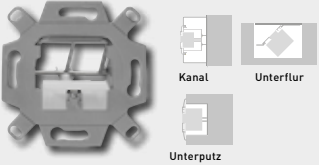

- für den Einsatz in 25-Gigabit-Ethernet-Netzwerken (Übertragungsbandbreite bis 1250 MHz)
- für den Einsatz in 10-Gigabit-Ethernet-Netzwerken (Übertragungsbandbreite bis 500 MHz)
- 1 x RJ45-Stecköffnung
- passend in Standard-Keystone-Öffnungen (14,8 x 19,3 mm)
- Zinkdruckgussausführung
- vernickelte Gehäuseoberfläche
- für Datenkabel mit 6-10 mm Durchmesser
- massive Leiter: IDC-Klemmen für einen Leiter 0,57-0,64 mm Ø, AWG23-22, Außendurchmesser 0,9-1,6 mm (PE)
- 1 Ader je Kontakt, Wiederbelegbarkeit 4-mal (bei gleichem oder größerem Querschnitt)
- normgerechte Schirmkontaktierung
- definierter Erdanschluss mittels handelsüblicher Flachsteckverbinder möglich
- baustellengerecht (nur 2 Teile)
- integrierte Staubschutzkappe (bei Bedarf entfernbar/austauschbar)
- Farbcode T568A und T568B gemäß TIA/EIA-568 B.2
- geeignet für PoE+ gemäß IEEE 802.3at
- UPOE-konform
- HDBaseT-konform
- entsprechend nachfolgender Normanforderungen für 25Gbit:
  - ISO/IEC TR 11801-9905
  - ISO/IEC 11801, Class I bis 1250 MHz, geschirmt
- entsprechend nachfolgender Normanforderungen für 10Gbit:
  - ISO/IEC 11 801, Cat.6A, geschirmt
  - DIN EN 50173-1, Cat.6A, geschirmt
  - ANSI TIA/EIA-568-C2 Category 6A
  - DIN EN 60 603-7-51, 500 MHz, geschirmt
- mit zusätzlichem Montageadapter passend zu TAE-Designabdeckungen der Schalterindustrie (Berker, Busch-Jaeger, GIRA, Jung, Merten u.a.)
- Lebensdauer > 750 Steckzyklen
- GHMT gegenzertifiziert

### Ausführungen / Varianten

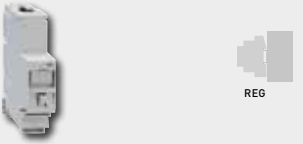
Artikelnummer	Artikelbezeichnung	Merkmal 1	Merkmal 2
13900310	UM-Cat.6A iso 25/10G	Keystone, RJ45	geschirmt

### mögliches Zubehör

Artikelnummer	Artikelbezeichnung	Beschreibung	Merkmal
13900002	UM-MA 3 Up	Montageadapter, 3-fach	Kanal/Unterflur
13900005	UM-MA KS 2 Up	Montageadapter, 2-fach	Universalmontage
13911501	UM-ApG rw	Montageadapter, 3-fach	Aufputzmontage
17000031	KMK-REG	Montageadapter, 1-fach	REG-Montage
17000032	KMK-GT 2	Montageadapter, 6-fach	Bodentankmontage
17000033	KMK-GT 3	Montageadapter, 9-fach	Bodentankmontage
23900000	PP-UM A-24/1	Patchpanel, 24 Ports	19" / 1 HE
23900010	PP-UM A-48/1 VA	Patchpanel, 48 Ports	19" / 1 HE
23911106	PP-UM A-6 Ap rw	Patchpanel, 6 Ports	Aufputzmontage
23911108	PP-UM A-8 Ap rw	Patchpanel, 8 Ports	Aufputzmontage
23911115	PP-UM A-16 Ap rw	Patchpanel, 16 Ports	Aufputzmontage
23911116	PP-UM A-12 Ap rw	Patchpanel, 12 Ports	Aufputzmontage
23911124	PP-UM A-24 Ap rw	Patchpanel, 24 Ports	Aufputzmontage
39200012	Zangenschlüssel	Zangenschlüssel	Spannweite bis 52 mm / 10"

Übersicht Modulkomponenten (Baukastensystem)	
<p>Modulare Anschlusskomponenten 10 Gbit/s</p> <p>Baukastensystem</p> <p>Zubehör zur Aufnahme von Universalmodulen</p>	 <p>Cat.6<sub>A</sub> bis 500 MHz geschirmt</p> <p>UM-Cat.6A iso 10G 13900304 Universalmodul, Keystone-Ausführung</p>
	<p>UM-MA-KS 2 Up<sup>1,2</sup></p> <p>2-fach 13900005</p> <p>Montageadapter, schräg/gerade, ohne Module</p>
	<p>UM-MA 3 Up<sup>1,2</sup></p> <p>3-fach 13900002</p> <p>Montageadapter, schräg, ohne Module</p>
	<p>UM-ApG rw<sup>*1</sup></p> <p>3-fach 13911501</p>
	<p>ApG-I-KS g<sup>***</sup></p> <p>2-fach 13910556</p> <p>Aufputzgehäuse, ohne Module</p>
	<p>UM-MA REG</p> <p>1-fach 13900003</p> <p>REG-Montageadapter, 1 TE, ohne Modul</p>
	<p>PP-UM A-6 Ap rw<sup>*1</sup></p> <p>6-fach 23911106</p>
	<p>PP-UM A-8 Ap rw<sup>*1</sup></p> <p>8-fach 23911108</p>
	<p>PP-UM A-12 Ap rw<sup>*1</sup></p> <p>12-fach 23911116</p>
	<p>PP-UM A-16 Ap rw<sup>*1</sup></p> <p>16-fach 23911115</p>
	<p>PP-UM A-24 Ap rw<sup>*1</sup></p> <p>24-fach 23911124</p> <p>Aufputz-Patchpanel, ohne Module</p>
	<p>PP-UM A-24/1<sup>1</sup></p> <p>24-fach 23900000</p> <p>Patchpanel, 19"/1 HE, ohne Module</p>



KMK-GT 2  
17000032  
siehe Seite 124



KMK-GT 3  
17000033  
siehe Seite 124



Cat.6-Kupplung  
13900360  
siehe Seite 54



Cat.6-Winkelkupplung  
13900370  
siehe Seite 53



Consolidation Point  
CP-UM A-12 Ap  
23910112  
siehe Seite 81



REG-Montageadapter für Keystone-Module  
KMK-MA REG  
17000030  
siehe Seite 123



Multimedia Verteiler  
MM Ap  
23910118  
siehe Seite 81

\*rw = reinweiß, \*\*\*g = grau <sup>1</sup>auch geeignet für 13900360 <sup>2</sup>auch geeignet für 13900370





Alle aktuellen Infos!

### Produktbeschreibung

#### 10GB-Universalmodul, geschirmt, für Keystone-Modulausschnitte

- für den Einsatz in 10-Gigabit-Ethernet-Netzwerken (Übertragungsbandbreite bis 500 MHz)
- 1 x RJ45-Stecköffnung
- passend in Standard-Keystone-Öffnungen (14,8 x 19,3 mm)
- Zinkdruckgussausführung
- vernickelte Gehäuseoberfläche
- 360° Zugentlastung und Schirmung
- für Datenkabel mit 6-10 mm Durchmesser
- massive Leiter: IDC-Klemmen für einen Leiter 0,51 - 0,64 mm Ø, AWG 24-22, Außendurchmesser 0,7-1,6 mm (PE)
- flexible Leiter: IDC-Klemmen für einen Leiter 0,13-0,22 mm Ø, AWG 26 (PE-Foamskin), AWG 24 (PE-solid), Außendurchmesser 0,9-1,1 mm (PE)
- 1 Ader je Kontakt, Wiederbelegbarkeit 10-mal (bei gleichem oder größerem Querschnitt)
- biegeradienoptimierte Zuführung der Anschlusskabel (30°)
- definierter Erdanschluss mittels handelsüblicher Flachsteckverbinder möglich
- Montage ohne Spezialzangen/-werkzeuge
- UPOE-konform
- HDBaseT-konform
- integrierte Staubschutzkappe (bei Bedarf entfernenbar/austauschbar)
- Farbcode T568A und T568B gemäß TIA/EIA-568-B.2
- geeignet für PoE++ / 4PPoE gemäß IEEE 802.3bt
- mit zusätzlichem Montageadapter passend zu TAE-Designabdeckungen der Schalterindustrie (Berker, Busch-Jaeger, GIRA, Jung, Merten u.a.)
- entsprechend nachfolgender Normanforderungen für 10Gbit:
  - ISO/IEC 11 801, Cat.6A, geschirmt
  - DIN EN 50173-1, Cat.6A, geschirmt
  - ANSI TIA/EIA-568-C2 Category 6A
  - DIN EN 60 603-7-51, 500 MHz, geschirmt
- Lebensdauer > 750 Steckzyklen
- RJ11/12 fehlstecksicher
- GHMT gegenzertifiziert

### Ausführungen / Varianten

Artikelnummer	Artikelbezeichnung	Merkmal 1	Merkmal 2
13900304	UM-Cat.6A iso 10G	Keystone, RJ45	geschirmt

### mögliches Zubehör

Artikelnummer	Artikelbezeichnung	Beschreibung	Merkmal
13900002	UM-MA 3 Up	Montageadapter, 3-fach	Kanal/Unterflur
13900003	UM-MA REG	Montageadapter, 1-fach	REG-Montage
13900005	UM-MA KS 2 Up	Montageadapter, 2-fach	Universalmontage
13911501	UM-ApG rw	Montageadapter, 3-fach	Aufputzmontage
17000030	KMK-MA REG	Montageadapter, 1-fach	REG-Montage
17000032	KMK-GT 2	Montageadapter, 6-fach	Bodentankmontage
17000033	KMK-GT 3	Montageadapter, 9-fach	Bodentankmontage
17000055	KMK-MA Up rw	Montageadapter, 1/2-fach	Unterputzmontage
17000065	KMK-MA Up sw	Montageadapter, 1/2-fach	Unterputzmontage
23900000	PP-UM A-24/1	Patchpanel, 24 Ports	19" / 1 HE
23911106	PP-UM A-6 Ap rw	Patchpanel, 6 Ports	Aufputzmontage
23911108	PP-UM A-8 Ap rw	Patchpanel, 8 Ports	Aufputzmontage
23911115	PP-UM A-16 Ap rw	Patchpanel, 16 Ports	Aufputzmontage
23911116	PP-UM A-12 Ap rw	Patchpanel, 12 Ports	Aufputzmontage
23911124	PP-UM A-24 Ap rw	Patchpanel, 24 Ports	Aufputzmontage

**Produktbeschreibung**

**10GB-Winkelkupplung, 90° abgewinkelt**

- Metallausführung
- für den Einsatz in 10-Gigabit-Ethernet-Netzwerken, (Übertragungsbandbreite 500 MHz)
- 2 x RJ45-Stecköffnungen
- Durchführungsbuchse mit Winkelabgang 90°
- passend in Standard-Keystone-Öffnungen (14,8 x 19,3 mm)
- geeignet für PoE gemäß IEEE 802.3af
- entsprechend nachfolgender Normanforderungen:
  - ISO/IEC 11 801, ClassEA, geschirmt
  - DIN EN 50173-1, ClassEA, geschirmt
  - DIN EN 60 603-7-51, 500 MHz, geschirmt
- Lebensdauer > 750 Steckzyklen



Alle aktuellen Infos!

**Ausführungen / Varianten**

Artikelnummer	Artikelbezeichnung	Merkmal 1	Merkmal 2
13900370	Cat.6-Winkelkupplung	2xRJ45	geschirmt

**mögliches Zubehör**

Artikelnummer	Artikelbezeichnung	Beschreibung	Merkmal
13900002	UM-MA 3 Up	Montageadapter, 3-fach	Kanal/Unterflur
13900005	UM-MA KS 2 Up	Montageadapter, 2-fach	Universalmontage
17000055	KMK-MA Up rw	Montageadapter, 1/2-fach	Unterputzmontage
17000065	KMK-MA Up sw	Montageadapter, 1/2-fach	Unterputzmontage

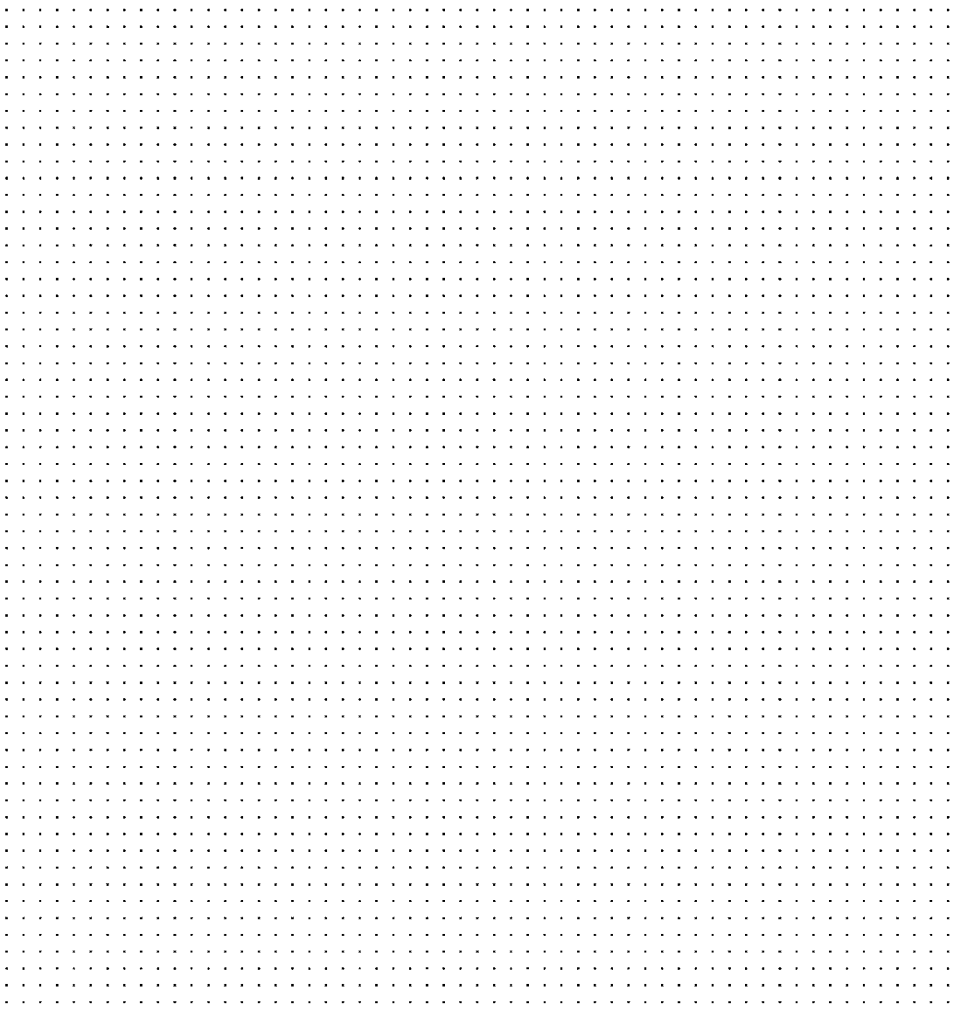



Alle aktuellen Infos!

### Produktbeschreibung

#### 1GB-Durchführungskupplung, gerade

- für den Einsatz in 1-Gigabit-Ethernet-Netzwerken (Übertragungsbandbreite bis 250 MHz)
- 2 x RJ45-Stecköffnungen
- passend in Standard-Keystone-Öffnungen (14,8 x 19,3 mm)
- Zinkdruckgussausführung
- vernickelte Gehäuseoberfläche
- geeignet für PoE gemäß IEEE 802.3af
- entsprechend nachfolgender Normanforderungen:
  - ISO/IEC 11 801, ClassE, geschirmt
  - DIN EN 50173-1, ClassE, geschirmt
  - DIN EN 60 603-7-5, 250 MHz, geschirmt
- Lebensdauer > 750 Steckzyklen

### Ausführungen / Varianten

Artikelnummer	Artikelbezeichnung	Merkmal 1	Merkmal 2
13900360	Cat.6-Kupplung	2xRJ45	geschirmt

### mögliches Zubehör

Artikelnummer	Artikelbezeichnung	Beschreibung	Merkmal
13900002	UM-MA 3 Up	Montageadapter, 3-fach	Kanal/Unterflur
13900005	UM-MA KS 2 Up	Montageadapter, 2-fach	Universalmontage
13911501	UM-ApG rw	Montageadapter, 3-fach	Aufputzmontage
17000030	KMK-MA REG	Montageadapter, 1-fach	REG-Montage
17000032	KMK-GT 2	Montageadapter, 6-fach	Bodentankmontage
17000033	KMK-GT 3	Montageadapter, 9-fach	Bodentankmontage
17000055	KMK-MA Up rw	Montageadapter, 1/2-fach	Unterputzmontage
17000065	KMK-MA Up sw	Montageadapter, 1/2-fach	Unterputzmontage
23900000	PP-UM A-24/1	Patchpanel, 24-fach	19", 1 HE
23910118	MM Ap	Multimediaverteiler, 15-fach	Aufputzmontage
23911106	PP-UM A-6 Ap rw	Patchpanel, 6 Ports	Aufputzmontage
23911108	PP-UM A-8 Ap rw	Patchpanel, 8 Ports	Aufputzmontage
23911115	PP-UM A-16 Ap rw	Patchpanel, 16 Ports	Aufputzmontage
23911116	PP-UM A-12 Ap rw	Patchpanel, 12 Ports	Aufputzmontage
23911124	PP-UM A-24 Ap rw	Patchpanel, 24 Ports	Aufputzmontage

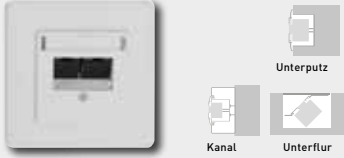
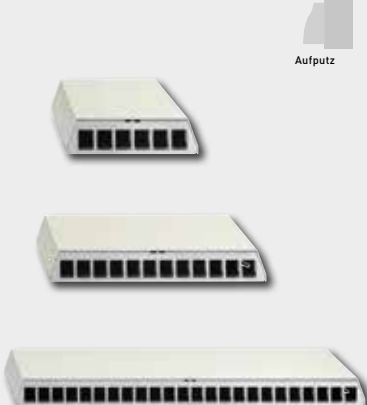
Übersicht Modulkomponenten (Komplettausführung)																						
<p>Modulare Anschlusskomponenten</p> <p>Komplettausführung</p>	 <p>Cat.6<sub>A</sub> bis 500 MHz 10 Gbit/s geschirmt</p> <p>UM-Cat.6A iso 10G 13900304 Universalmodul, Keystone-Ausführung</p>	 <p>Cat.8.1/Class I bis 1.250 MHz 25 Gbit/s geschirmt</p> <p>Cat.6<sub>A</sub> bis 500 MHz 10 Gbit/s geschirmt</p> <p>UM-Cat.6A iso 25/10G 13900310 Universalmodul, Keystone-Ausführung</p>																				
	<table border="1"> <thead> <tr> <th></th> <th>Up rw*</th> </tr> </thead> <tbody> <tr> <td>1-fach</td> <td>139112031</td> </tr> <tr> <td>2-fach</td> <td>139112071</td> </tr> </tbody> </table> <p>abbrechbarer Tragring für Stegversion</p>		Up rw*	1-fach	139112031	2-fach	139112071	<table border="1"> <thead> <tr> <th></th> <th>Up rw*</th> </tr> </thead> <tbody> <tr> <td>1-fach</td> <td>139112032</td> </tr> <tr> <td>2-fach</td> <td>139112072</td> </tr> </tbody> </table> <p>abbrechbarer Tragring für Stegversion</p>		Up rw*	1-fach	139112032	2-fach	139112072								
	Up rw*																					
1-fach	139112031																					
2-fach	139112071																					
	Up rw*																					
1-fach	139112032																					
2-fach	139112072																					
	<table border="1"> <thead> <tr> <th></th> <th>Up 0</th> </tr> </thead> <tbody> <tr> <td>1-fach</td> <td>139104031</td> </tr> <tr> <td>2-fach</td> <td>139104071</td> </tr> </tbody> </table> <p>abbrechbarer Tragring für Stegversion</p>		Up 0	1-fach	139104031	2-fach	139104071	<table border="1"> <thead> <tr> <th></th> <th>Up 0</th> </tr> </thead> <tbody> <tr> <td>1-fach</td> <td>139104032</td> </tr> <tr> <td>2-fach</td> <td>139104072</td> </tr> </tbody> </table> <p>abbrechbarer Tragring für Stegversion</p>		Up 0	1-fach	139104032	2-fach	139104072								
	Up 0																					
1-fach	139104031																					
2-fach	139104071																					
	Up 0																					
1-fach	139104032																					
2-fach	139104072																					
	<table border="1"> <thead> <tr> <th></th> <th>UM-REG</th> </tr> </thead> <tbody> <tr> <td>1-fach</td> <td>13910200</td> </tr> </tbody> </table> <p>REG-Montageadapter, 1 TE, mit Universalmodul</p>		UM-REG	1-fach	13910200																	
	UM-REG																					
1-fach	13910200																					
	<table border="1"> <thead> <tr> <th></th> <th>PP-UM-Cat.6A iso 10G-6/6 Ap rw*</th> </tr> </thead> <tbody> <tr> <td>6-fach</td> <td>23911206</td> </tr> </tbody> </table> <table border="1"> <thead> <tr> <th></th> <th>PP-UM-Cat.6A iso 10G-8/8 Ap rw*</th> </tr> </thead> <tbody> <tr> <td>8-fach</td> <td>23911208</td> </tr> </tbody> </table> <table border="1"> <thead> <tr> <th></th> <th>PP-UM-Cat.6A iso 10G-12/12 Ap rw*</th> </tr> </thead> <tbody> <tr> <td>12-fach</td> <td>23911212</td> </tr> </tbody> </table> <table border="1"> <thead> <tr> <th></th> <th>PP-UM-Cat.6A iso 10G-16/16 Ap rw*</th> </tr> </thead> <tbody> <tr> <td>16-fach</td> <td>23911216</td> </tr> </tbody> </table> <table border="1"> <thead> <tr> <th></th> <th>PP-UM-Cat.6A iso 10G-24/24 Ap rw*</th> </tr> </thead> <tbody> <tr> <td>24-fach</td> <td>23911224</td> </tr> </tbody> </table> <p>Aufputz-Patchpanel, mit Modulen</p>		PP-UM-Cat.6A iso 10G-6/6 Ap rw*	6-fach	23911206		PP-UM-Cat.6A iso 10G-8/8 Ap rw*	8-fach	23911208		PP-UM-Cat.6A iso 10G-12/12 Ap rw*	12-fach	23911212		PP-UM-Cat.6A iso 10G-16/16 Ap rw*	16-fach	23911216		PP-UM-Cat.6A iso 10G-24/24 Ap rw*	24-fach	23911224	
	PP-UM-Cat.6A iso 10G-6/6 Ap rw*																					
6-fach	23911206																					
	PP-UM-Cat.6A iso 10G-8/8 Ap rw*																					
8-fach	23911208																					
	PP-UM-Cat.6A iso 10G-12/12 Ap rw*																					
12-fach	23911212																					
	PP-UM-Cat.6A iso 10G-16/16 Ap rw*																					
16-fach	23911216																					
	PP-UM-Cat.6A iso 10G-24/24 Ap rw*																					
24-fach	23911224																					
	<table border="1"> <thead> <tr> <th></th> <th>PP-UM-Cat.6A iso-24/24/1</th> </tr> </thead> <tbody> <tr> <td>24-fach</td> <td>239101000</td> </tr> </tbody> </table> <p>Patchpanel, 19"/1 HE, mit Modulen</p>		PP-UM-Cat.6A iso-24/24/1	24-fach	239101000	<table border="1"> <thead> <tr> <th></th> <th>PP-UM-Cat.6A iso 25/10G-24/24/1</th> </tr> </thead> <tbody> <tr> <td>24-fach</td> <td>239101100</td> </tr> </tbody> </table> <table border="1"> <thead> <tr> <th></th> <th>PP-UM-Cat.6A iso 25/10G-48/48/1 VA</th> </tr> </thead> <tbody> <tr> <td>48-fach</td> <td>239101110</td> </tr> </tbody> </table> <p>Patchpanel, 19"/1 HE, mit Modulen</p>		PP-UM-Cat.6A iso 25/10G-24/24/1	24-fach	239101100		PP-UM-Cat.6A iso 25/10G-48/48/1 VA	48-fach	239101110								
	PP-UM-Cat.6A iso-24/24/1																					
24-fach	239101000																					
	PP-UM-Cat.6A iso 25/10G-24/24/1																					
24-fach	239101100																					
	PP-UM-Cat.6A iso 25/10G-48/48/1 VA																					
48-fach	239101110																					

\*rw = reinweiß

NEU



Abbildungen ähnlich



Alle aktuellen Infos!

### Produktbeschreibung

#### 25GB-Modularanschlussdosen, Unterputz, geschirmt, mit Modulen

- für den Einsatz in 25-Gigabit-Ethernet-Netzwerken (Übertragungsbandsbreite bis 1250 MHz)
- für den Einsatz in 10-Gigabit-Ethernet-Netzwerken (Übertragungsbandsbreite bis 500 MHz)
- RJ45-Stecköffnungen
- passend zu TAE-Designabdeckungen der Schalterindustrie (Berker, Busch-Jaeger, GIRA, Jung, Merten u.a.)
- 25GB-Universalmodul, geschirmt, für Keystone-Modulausschnitte
- passend in Standard-Keystone-Öffnungen (14,8 x 19,3 mm)
- Zinkdruckgussausführung
- vernickelte Gehäuseoberfläche
- für Datenkabel mit 6-10 mm Durchmesser
- massive Leiter: IDC-Klemmen für einen Leiter 0,57-0,64 mm Ø, AWG23-22, Außendurchmesser 0,9-1,6 mm (PE)
- 1 Ader je Kontakt, Wiederbelegbarkeit 4-mal (bei gleichem oder größerem Querschnitt)
- normgerechte Schirmkontaktierung
- definierter Erdanschluss mittels handelsüblicher Flachsteckverbinder möglich
- baustellengerecht (nur 2 Teile)
- integrierte Staubschutzkappe (bei Bedarf entfernenbar/austauschbar)
- Farbcode T568A und T568B gemäß TIA/EIA-568 B.2
- geeignet für PoE+ gemäß IEEE 802.3at
- UPOE-konform
- HDBaseT-konform
- mit Montageadapter schräg/gerade
- entsprechend nachfolgender Normanforderungen für 25Gbit:
  - ISO/IEC TR 11801-9905
  - ISO/IEC 11801, Class I bis 1250 MHz, geschirmt
- entsprechend nachfolgender Normanforderungen für 10Gbit:
  - ISO/IEC 11801, Cat.6A, geschirmt
  - DIN EN 50173-1, Cat.6A, geschirmt
  - ANSI TIA/EIA-568-C2 Category 6A
  - DIN EN 60603-7-51, 500 MHz, geschirmt
- Lebensdauer > 750 Steckzyklen
- GHMT gegenzertifiziert

### Ausführungen / Varianten

Artikelnummer	Artikelbezeichnung	Merkmal 1	Merkmal 2
139104032	UM-Cat.6A iso 25/10G-MD 1 Up 0	1-fach	ohne Abdeckung
139104072	UM-Cat.6A iso 25/10G-MD 2 Up 0	2-fach	ohne Abdeckung
139112032	UM-Cat.6A iso 25/10G-MD 1 Up rw	1-fach	reinweiß / RAL 9010
139112072	UM-Cat.6A iso 25/10G-MD 2 Up rw	2-fach	reinweiß / RAL 9010

### mögliches Zubehör

Artikelnummer	Artikelbezeichnung	Beschreibung	Merkmal
10010051	AP rw	Abdeckplatte	reinweiß / RAL 9010
13910053	ZSt UM-MA 2 rw	TAE-Zentralstück	reinweiß / RAL 9010
39200012	Zangenschlüssel	Zangenschlüssel	Spannweite bis 52 mm / 10"

NEU



Abbildungen ähnlich



Alle aktuellen Infos!

**Produktbeschreibung**

**25GB-Patchpanel, 19"/1 HE, geschirmt, mit Universalmodulen**

- für den Einsatz in 25-Gigabit-Ethernet-Netzwerken (Übertragungsbandsbreite bis 1250 MHz)
- für den Einsatz in 10-Gigabit-Ethernet-Netzwerken (Übertragungsbandsbreite bis 500 MHz)
- 19"/1 HE, Direktmontage
- werkseitige Portkennzeichnung (1-24) (nur bei 24-fach)
- zusätzliche frontseitige Zeichenträger (nur bei 48-fach)
- zusätzliche Zugentlastungsmöglichkeit für Datenkabel mittels Kabelbinder

Eigenschaften Modul:

- 25GB-Universalmodul, geschirmt, für Keystone-Modulausschnitte
- für den Einsatz in 25-Gigabit-Ethernet-Netzwerken (Übertragungsbandsbreite bis 1250 MHz)
- für den Einsatz in 10-Gigabit-Ethernet-Netzwerken (Übertragungsbandsbreite bis 500 MHz)
- 1 x RJ45-Stecköffnung
- passend in Standard-Keystone-Öffnungen (14,8 x 19,3 mm)
- Zinkdruckgussausführung
- vernickelte Gehäuseoberfläche
- für Datenkabel mit 6-10 mm Durchmesser
- massive Leiter: IDC-Klemmen für einen Leiter 0,57-0,64 mm Ø, AWG23-22, Außendurchmesser 0,9-1,6 mm (PE)
- 1 Ader je Kontakt, Wiederbelegbarkeit 4-mal (bei gleichem oder größerem Querschnitt)
- normgerechte Schirmkontaktierung
- definierter Erdanschluss mittels handelsüblicher Flachsteckverbinder möglich
- baustellengerecht (nur 2 Teile)
- integrierte Staubschutzkappe (bei Bedarf entfernbar/austauschbar)
- Farbcode T568A und T568B gemäß TIA/EIA-568 B.2
- geeignet für PoE+ gemäß IEEE 802.3at
- UPOE-konform
- HDBaseT-konform
- entsprechend nachfolgender Normanforderungen für 25Gbit:
  - ISO/IEC TR 11801-9905
  - ISO/IEC 11801, Class I bis 1250 MHz, geschirmt
- entsprechend nachfolgender Normanforderungen für 10Gbit:
  - ISO/IEC 11801, Cat.6A, geschirmt
  - DIN EN 50173-1, Cat.6A, geschirmt
  - ANSI TIA/EIA-568-C2 Category 6A
  - DIN EN 60603-7-51, 500 MHz, geschirmt
- Lebensdauer > 750 Steckzyklen
- GHMT gegenzertifiziert

**Ausführungen / Varianten**

Artikelnummer	Artikelbezeichnung	Merkmal 1	Merkmal 2
239101100	PP-UM-Cat.6A iso 25/10G-24/24/1	24-fach, komplett	lichtgrau / RAL 7035
239101110	PP-UM-Cat.6A iso 25/10G-48/48/1 VA	48-fach, komplett	Edelstahl

.....

**mögliches Zubehör**

Artikelnummer	Artikelbezeichnung	Beschreibung	Merkmal
39200002	UA	Abisolierer für Datenkabel	universal
39200003	EPS	Präzisions - Seitenschneider	universal
39200012	Zangenschlüssel	Zangenschlüssel	Spannweite bis 52 mm / 10"

NEU



Alle aktuellen Infos!

**Produktbeschreibung**

**10GB-Modularanschlussdosen, Unterputz, geschirmt, mit Universalmodulen**

- für den Einsatz in 10-Gigabit-Ethernet-Netzwerken (Übertragungsbandbreite bis 500 MHz)
  - RJ45-Stecköffnungen
  - passend zu TAE-Designabdeckungen der Schalterindustrie (Berker, Busch-Jaeger, GIRA, Jung, Merten u.a.)
- Eigenschaften Modul:
- 10GB-Universalmodul, geschirmt
  - für den Einsatz in 10-Gigabit-Ethernet-Netzwerken (Übertragungsbandbreite bis 500 MHz)
  - 1 x RJ45-Stecköffnung
  - passend in Standard-Keystone-Öffnungen (14,8 x 19,3 mm)
  - Zinkdruckgussausführung
  - vernickelte Gehäuseoberfläche
  - 360° Zugentlastung und Schirmung
  - für Datenkabel mit 6-10 mm Durchmesser
  - massive Leiter: IDC-Klemmen für einen Leiter 0,51 - 0,64 mm Ø, AWG 24-22, Außendurchmesser 0,7-1,6 mm (PE)
  - flexible Leiter: IDC-Klemmen für einen Leiter 0,13-0,22 mm Ø, AWG 26 (PE-Foamskin), AWG 24 (PE-solid), Außendurchmesser 0,9-1,1 mm (PE)
  - 1 Ader je Kontakt, Wiederbelegbarkeit 10-mal (bei gleichem oder größerem Querschnitt)
  - biegeradienoptimierte Zuführung der Anschlusskabel (30°)
  - definierter Erdanschluss mittels handelsüblicher Flachsteckverbinder möglich
  - Montage ohne Spezialzangen/-werkzeuge
  - integrierte Staubschutzkappe (bei Bedarf entfernenbar/austauschbar)
  - Farbcode T568A und T568B gemäß TIA/EIA-568-B.2
  - geeignet für PoE++ / 4PPoE gemäß IEEE 802.3bt
  - UPOE-konform
  - HDBaseT-konform
  - mit Montageadapter schräg/gerade
  - entsprechend nachfolgender Normanforderungen:
    - ISO/IEC 11801, Cat.6A, geschirmt
    - DIN EN 50173-1, Cat.6A, geschirmt
    - ANSI TIA/EIA-568-C.2 Category 6A
    - DIN EN 60 603-7-51, 500 MHz, geschirmt
  - Lebensdauer > 750 Steckzyklen
  - RJ11/12 fehlstecksicher
  - GHMT gegenzertifiziert

**Ausführungen / Varianten**

Artikelnummer	Artikelbezeichnung	Merkmal 1	Merkmal 2
139104031	UM-Cat.6A iso 10G-MD 1 Up 0	1-fach	ohne Abdeckung
139104071	UM-Cat.6A iso 10G-MD 2 Up 0	2-fach	ohne Abdeckung
139112031	UM-Cat.6A iso 10G-MD 1 Up rw	1-fach	reinweiß / RAL 9010
139112071	UM-Cat.6A iso 10G-MD 2 Up rw	2-fach	reinweiß / RAL 9010

**mögliches Zubehör**

Artikelnummer	Artikelbezeichnung	Beschreibung	Merkmal
10010051	AP rw	Abdeckplatte	reinweiß / RAL 9010
13910052	ZSt UM-MA 3 rw	3-fach Zentralstück	reinweiß / RAL 9010
13910053	ZSt UM-MA 2 rw	TAE-Zentralstück	reinweiß / RAL 9010
23510002	PP-SSK sw	Staubschutzkappe	schwarz / RAL 9005
23510003	PP-SSK rot	Staubschutzkappe	rot / RAL 3000
23510004	PP-SSK gelb	Staubschutzkappe	gelb / RAL 1021
23510005	PP-SSK blau	Staubschutzkappe	blau / RAL 5015
23510006	PP-SSK grün	Staubschutzkappe	grün / RAL 6016
23510007	PP-SSK rw	Staubschutzkappe	reinweiß / RAL 9010



**Produktbeschreibung**

**10GB-Patchpanel, 19"/1 HE, geschirmt, mit Universalmodulen**

- für den Einsatz in 10 Gigabit-Ethernet-Netzwerken (Übertragungsbandbreite 500 MHz)
- 24 x RJ45-Stecköffnung
- 19"/1 HE, Direktmontage
- werkseitige Portkennzeichnung (1-24)
- zusätzliche Zugentlastungsmöglichkeit für Datenkabel mittels Kabelbinder

Eigenschaften Modul:

- Cat.6A iso Universalmodul, geschirmt
- für den Einsatz in 10-Gigabit-Ethernet-Netzwerken (Übertragungsbandbreite bis 500 MHz)
- 1 x RJ45-Stecköffnung
- passend in Standard-Keystone-Öffnungen (14,8 x 19,3 mm)
- Zinkdruckgussausführung
- vernickelte Gehäuseoberfläche
- 360° Zugentlastung und Schirmung
- für Datenkabel mit 6-10 mm Durchmesser
- massive Leiter: IDC-Klemmen für einen Leiter 0,51 - 0,64 mm Ø, AWG 24-22, Außendurchmesser 0,7-1,6 mm (PE)
- flexible Leiter: IDC-Klemmen für einen Leiter 0,13-0,22 mm Ø, AWG 26 (PE-Foamskin), AWG 24 (PE-solid), Außendurchmesser 0,9-1,1 mm (PE)
- 1 Ader je Kontakt, Wiederbelegbarkeit 10-mal (bei gleichem oder größerem Querschnitt)
- biegeradienoptimierte Zuführung der Anschlusskabel (30°)
- definierter Erdanschluss mittels handelsüblicher Flachsteckverbinder möglich
- Montage ohne Spezialzangen/-werkzeuge
- integrierte Staubschutzkappe (bei Bedarf entfernbar/austauschbar)
- Farbcode T568A und T568B gemäß TIA/EIA-568-B.2
- geeignet für PoE++ / 4PPoE gemäß IEEE 802.3bt
- UPOE-konform
- HDBaseT-konform
- entsprechend nachfolgender Normanforderungen:
  - ISO/IEC 11801, Cat.6A, geschirmt
  - DIN EN 50173-1, Cat.6A, geschirmt
  - ANSI TIA/EIA-568-C.2 Category 6A
  - DIN EN 60603-7-51, 500 MHz, geschirmt
- Lebensdauer > 750 Steckzyklen
- RJ11/12 fehlstecksicher
- GHMT gegenzertifiziert



Alle aktuellen Infos!

**Ausführungen / Varianten**

Artikelnummer	Artikelbezeichnung	Merkmal 1	Merkmal 2
239101000	PP-UM-Cat.6A iso 10G-24/24/1	24-fach, komplett	lichtgrau / RAL 7035

**mögliches Zubehör**

Artikelnummer	Artikelbezeichnung	Beschreibung	Merkmal
23510002	PP-SSK sw	Staubschutzkappe	schwarz / RAL 9005
23510003	PP-SSK rot	Staubschutzkappe	rot / RAL 3000
23510004	PP-SSK gelb	Staubschutzkappe	gelb / RAL 1021
23510005	PP-SSK blau	Staubschutzkappe	blau / RAL 5015
23510006	PP-SSK grün	Staubschutzkappe	grün / RAL 6016
23510007	PP-SSK rw	Staubschutzkappe	reinweiß / RAL 9010
39200002	UA	Abisolierer für Datenkabel	universal
39200003	EPS	Präzisions - Seitenschneider	universal

NEU



**Produktbeschreibung**

**10GB-Patchpanel, für Tisch-/Wandmontage, geschirmt, mit Universalmodulen**

- für den Einsatz in 10-Gigabit-Ethernet-Netzwerken (Übertragungsbandbreite bis 500 MHz)
- RJ45-Stecköffnungen
- Schnellmontagedeckel durch Verrastung
- vollgeschirmtes Metallgehäuse
- zusätzliche Zugentlastungsmöglichkeit für die Kabel mittels Kabelbinder
- für Tisch-/Wandmontage
- beschriftbar mit Zeichenträger

Eigenschaften Modul:

- Cat.6A iso Universalmodul, geschirmt
- für den Einsatz in 10-Gigabit-Ethernet-Netzwerken (Übertragungsbandbreite bis 500 MHz)
- 1 x RJ45-Stecköffnung
- passend in Standard-Keystone-Öffnungen (14,8 x 19,3 mm)
- Zinkdruckgussausführung
- vernickelte Gehäuseoberfläche
- 360° Zugentlastung und Schirmung
- für Datenkabel mit 6-10 mm Durchmesser
- massive Leiter: IDC-Klemmen für einen Leiter 0,51 - 0,64 mm Ø, AWG 24-22, Außendurchmesser 0,7-1,6 mm (PE)
- flexible Leiter: IDC-Klemmen für einen Leiter 0,13-0,22 mm Ø, AWG 26 (PE-Foamskin), AWG 24 (PE-solid), Außendurchmesser 0,9-1,1 mm (PE)
- 1 Ader je Kontakt, Wiederbelegbarkeit 10-mal (bei gleichem oder größerem Querschnitt)
- biegeradienoptimierte Zuführung der Anschlusskabel (30°)
- definierter Erdanschluss mittels handelsüblicher Flachsteckverbinder möglich
- Montage ohne Spezialzangen/-werkzeuge
- integrierte Staubschutzkappe (bei Bedarf entfernenbar/austauschbar)
- Farbcode T568A und T568B gemäß TIA/EIA-568-B.2
- geeignet für PoE++ / 4PPoE gemäß IEEE 802.3bt
- UPOE-konform
- HDBaseT-konform
- entsprechend nachfolgender Normanforderungen:
  - ISO/IEC 11801, Cat.6A, geschirmt
  - DIN EN 50173-1, Cat.6A, geschirmt
  - ANSI TIA/EIA-568-C.2 Category 6A
  - DIN EN 60603-7-51, 500 MHz, geschirmt
- Lebensdauer > 750 Steckzyklen
- RJ11/12 fehlstecksicher
- GHMT gegenzertifiziert

**Ausführungen / Varianten**

Artikelnummer	Artikelbezeichnung	Merkmal 1	Merkmal 2
23911206	PP-UM-Cat.6A iso 10G-6/6 Ap rw	6-fach, komplett	reinweiß / RAL 9010
23911208	PP-UM-Cat.6A iso 10G-8/8 Ap rw	8-fach, komplett	reinweiß / RAL 9010
23911212	PP-UM-Cat.6A iso 10G-12/12 Ap rw	12-fach, komplett	reinweiß / RAL 9010
23911216	PP-UM-Cat.6A iso 10G-16/16 Ap rw	16-fach, komplett	reinweiß / RAL 9010
23911224	PP-UM-Cat.6A iso 10G-24/24 Ap rw	24-fach, komplett	reinweiß / RAL 9010

**mögliches Zubehör**

Artikelnummer	Artikelbezeichnung	Beschreibung	Merkmal
10010070	Hutschienenadapter	DIN-Schienenbefestigung	mit Schraube M4
23510002	PP-SSK sw	Staubschutzkappe	schwarz / RAL 9005
23510003	PP-SSK rot	Staubschutzkappe	rot / RAL 3000
23510004	PP-SSK gelb	Staubschutzkappe	gelb / RAL 1021
23510005	PP-SSK blau	Staubschutzkappe	blau / RAL 5015
23510006	PP-SSK grün	Staubschutzkappe	grün / RAL 6016
23510007	PP-SSK rw	Staubschutzkappe	reinweiß / RAL 9010



Alle aktuellen Infos!

**Produktbeschreibung**

**10GB-REG-Montageadapter, geschirmt, mit Universalmodul**

- für den Einsatz in 10-Gigabit-Ethernet-Netzwerken (Übertragungsbandsbreite bis 500 MHz)
- 1 x RJ45-Stecköffnung (Schrägauslass 45°)
- für handelsübliche DIN-Schienenmontage
- Isolationsklasse II (ohne Erdanschluss)
- Isolationsklasse I (mit Erdanschluss)
- definierter Erdanschluss mittels handelsüblicher Flachsteckverbinder am Modul möglich
- frontseitige Steckerentriegelung
- unverlierbare Verschlusskappe
- individuell beschriftbar mittels Beschriftungsträger

Eigenschaften Modul:

- Cat.6A iso Universalmodul, geschirmt
- für den Einsatz in 10-Gigabit-Ethernet-Netzwerken (Übertragungsbandsbreite bis 500 MHz)
- 1 x RJ45-Stecköffnung
- passend in Standard-Keystone-Öffnungen (14,8 x 19,3 mm)
- Zinkdruckgussausführung
- vernickelte Gehäuseoberfläche
- 360° Zugentlastung und Schirmung
- für Datenkabel mit 6-10 mm Durchmesser
- massive Leiter: IDC-Klemmen für einen Leiter 0,51 - 0,64 mm Ø, AWG 24-22, Außendurchmesser 0,7-1,6 mm (PE)
- flexible Leiter: IDC-Klemmen für einen Leiter 0,13-0,22 mm Ø, AWG 26 (PE-Foamskin), AWG 24 (PE-solid), Außendurchmesser 0,9-1,1 mm (PE)
- 1 Ader je Kontakt, Wiederbelegbarkeit 10-mal (bei gleichem oder größerem Querschnitt)
- biegeradienoptimierte Zuführung der Anschlusskabel (30°)
- definierter Erdanschluss mittels handelsüblicher Flachsteckverbinder möglich
- Montage ohne Spezialzangen/-werkzeuge
- integrierte Staubschutzkappe (bei Bedarf entfernen/austauschbar)
- Farbcode T568A und T568B gemäß TIA/EIA-568-B.2
- geeignet für PoE++ / 4PPoE gemäß IEEE 802.3bt
- UPOE-konform
- HDBaseT-konform
- entsprechend nachfolgender Normanforderungen:
  - ISO/IEC 11801, Cat.6A, geschirmt
  - DIN EN 50173-1, Cat.6A, geschirmt
  - ANSI TIA/EIA-568-C.2 Category 6A
  - DIN EN 60603-7-51, 500 MHz, geschirmt
- Lebensdauer > 750 Steckzyklen
- RJ11/12 fehlstecksicher
- GHMT gegenzertifiziert



Alle aktuellen Infos!

**Ausführungen / Varianten**

Artikelnummer	Artikelbezeichnung	Merkmal 1	Merkmal 2
13910200	UM-Cat.6A iso 10G-REG	1-fach (1 TE), komplett	lichtgrau / RAL 7035

**mögliches Zubehör**

Artikelnummer	Artikelbezeichnung	Beschreibung	Merkmal
39200002	UA	Abisolierer	universal
39200003	EPS	Seitenschneider	universal



Alle aktuellen Infos!

**Produktbeschreibung**

**Cat.6A iso Universalstecker, RJ45, feldkonfektionierbar**

- für den Einsatz in 10-Gigabit-Ethernet-Netzwerken, (Übertragungsbandbreite 500 MHz)
- Zinkdruckgussgehäuse, vernickelt
- Schutzart: IP 20 gemäß IEC60529
- multiportfähig
- schnelle Montage ohne Spezialwerkzeuge
- Farbcode T568A gemäß TIA/EIA-568-B.2
- Kabeldurchmesser 5-9 mm
- IDC Klemmen für einen Leiter, Volldraht-Außendurchmesser 0,51-0,64 mm, AWG 24/1-22/1
- IDC-Klemmen für einen Leiter, Litze-Außendurchmesser 0,46-0,76 mm, AWG 27/7-22/7
- Wiederbelegbarkeit > 4-mal
- geeignet für PoE++ / 4PPoE gemäß IEEE 802.3bt
- entsprechend nachfolgender Normanforderungen:
  - ISO/IEC 11801, Cat.6A, geschirmt
  - DIN EN 50173-1, Cat.6A, geschirmt
  - ANSI TIA/EIA-568-C.2, Category 6A
  - DIN EN 60603-7-51, 500 MHz, geschirmt
  - IEEE 802.3an, 10 Gbit-Ethernet
  - Temperaturbereich: -40° C bis 85° C
  - Lebensdauer > 750 Steckzyklen,

**Ausführungen / Varianten**

Artikelnummer	Artikelbezeichnung	Merkmal 1	Merkmal 2
13900320	US-Cat.6A iso B	RJ45	B-Codierung
13900321	US-Cat.6A iso A	RJ45	A-Codierung

**mögliches Zubehör**

Artikelnummer	Artikelbezeichnung	Beschreibung	Merkmal
21207000	NWK-S/FTP Cat.7 AWG 23	Cat.7 Netzwirkabel	Simplexkabel
39200012	Zangenschlüssel	Zangenschlüssel	Spannweite bis 52 mm / 10"

**Produktbeschreibung**

**Class FA Universalverbinder, feldkonfektionierbar**

- für den Einsatz in 10-Gigabit-Ethernet-Netzwerken, (Übertragungsbandbreite 1000 MHz)
- Schirmhülse, Schirmkreuz, Kabelaufnahme aus Zinkdruckguss
- Schirmblech aus Neusilber
- Überwurfmutter und Adernvorsortierung aus PA UL94 V0
- runde Bauform
- Schutzart: IP 67 gemäß IEC 60529
- schutzisoliert
- schnelle Montage ohne Spezialwerkzeuge
- Kabeldurchmesser 5,5 - 9,0 mm
- Volldraht-Außendurchmesser 0,51-0,64 mm, AWG 24/1-22/1
- Litze-Außendurchmesser 0,46-0,78 mm, AWG 27/7-22/7
- Wiederbelegbarkeit > 4-mal
- geeignet für PoE++ / 4PPoE gemäß IEEE 802.3bt
- Entsprechend nachfolgender Normanforderungen:
  - ISO/IEC 11801, Cat.6<sub>A</sub>
  - DIN EN 50173-1, Cat.6<sub>A</sub>
  - ISO/IEC 11801, Class F<sub>A</sub>
  - DIN EN 50173-1, Class F<sub>A</sub>
  - ANSI/TIA/EIA-568-C.2, Category 6A
  - IEEE 802.3an, 10 Gbit-Ethernet



Alle aktuellen Infos!

**Ausführungen / Varianten**

Artikelnummer	Artikelbezeichnung	Merkmal 1	Merkmal 2
13900330	UV-Class FA	IP67	schutzisoliert

**mögliches Zubehör**

Artikelnummer	Artikelbezeichnung	Beschreibung	Merkmal
21207000	NWK-S/FTP Cat.7 AWG 23	Cat.7 Netzkabel	Simplexkabel



Abbildungen ähnlich



Alle aktuellen Infos!

**Produktbeschreibung**

**Patchkabel, 40 GB, geschirmt**

- geeignet für 40-Gigabit-Anwendungen (Übertragungsbandbreite 2000 MHz)
- 2x RJ45-Stecker
- S/FTP-Ausführung
- passend zu allen gängigen RJ45-Datenanschlusskomponenten bzw. Endgeräten
- Brandverhalten/Euroklasse: EN13501-6:DCA
- Mantelmaterial: LSOH, FRNC
- angespritzter Knickschutz
- Biegeradien ohne Zugentlastung > 20 mm
- Kabelaufbau:
  - Leiter: Cu-Litze, blank Ø 0,99 mm (AWG 26)
  - Isolierung: Foam-Skin Polyethylen, Ø 0,98 mm
- entsprechend nachfolgender Normanforderungen:
  - DIN EN 50173-1
  - ISO/IEC 11801
  - PoE+ tauglich gem. IEEE 802.3at

**Ausführungen / Varianten**

Artikelnummer	Artikelbezeichnung	Merkmal 1	Merkmal 2
21200010	PK Cat.8.1/Class I 1,0 m	1 m	grau / RAL 7035
21200020	PK Cat.8.1/Class I 2,0 m	2 m	grau / RAL 7035
21200030	PK Cat.8.1/Class I 3,0 m	3 m	grau / RAL 7035

**mögliches Zubehör**

Artikelnummer	Artikelbezeichnung	Beschreibung	Merkmal
13900308	UM-Cat.8.1/Class I 40/10G	Keystone, RJ45	40Gbit/s
13900310	UM-Cat.6A iso 25/10G	Keystone, RJ45	25Gbit/s

**Produktbeschreibung**

**Patchkabel, 10 GB, geschirmt**

- geeignet für 10-Gigabit-Anwendungen (Übertragungsbandbreite 500 MHz)
- 2x RJ45-Stecker
- S/FTP-Ausführung
- passend zu allen gängigen RJ45-Datenanschlusskomponenten bzw. Endgeräten
- Brandverhalten/Euroklasse: EN13501-6:ECA
- Mantelmaterial: LSOH, FRNC
- angespritzter Knickschutz
- Biegeradien ohne Zugentlastung > 25 mm, mit Zugentlastung >50 mm
- Leiter: Cu-Litze, blank Ø 0,42 mm (AWG 27/7)
- entsprechend nachfolgender Normanforderungen:
  - DIN EN 50173-1
  - ISO/IEC 11801
  - PoE+ tauglich gem. IEEE 802.3at



Abbildungen ähnlich



Alle aktuellen Infos!

**Ausführungen / Varianten**

Artikelnummer	Artikelbezeichnung	Merkmal 1	Merkmal 2
21500000	PK Cat.6A iso 10,0 m grau	10 m	grau / RAL 7035
21500005	PK Cat.6A iso 0,5 m grau	0,5 m	grau / RAL 7035
21500010	PK Cat.6A iso 1,0 m grau	1 m	grau / RAL 7035
21500020	PK Cat.6A iso 2,0 m grau	2 m	grau / RAL 7035
21500030	PK Cat.6A iso 3,0 m grau	3 m	grau / RAL 7035
21500050	PK Cat.6A iso 5,0 m grau	5 m	grau / RAL 7035
21500300	PK Cat.6A iso 10,0 m rot	10 m	rot / RAL 3000
21500305	PK Cat.6A iso 0,5 m rot	0,5 m	rot / RAL 3000
21500310	PK Cat.6A iso 1,0 m rot	1 m	rot / RAL 3000
21500320	PK Cat.6A iso 2,0 m rot	2 m	rot / RAL 3000
21500330	PK Cat.6A iso 3,0 m rot	3 m	rot / RAL 3000
21500350	PK Cat.6A iso 5,0 m rot	5 m	rot / RAL 3000
21500400	PK Cat.6A iso 10,0 m gelb	10 m	gelb / RAL 1021
21500405	PK Cat.6A iso 0,5 m gelb	0,5 m	gelb / RAL 1021
21500410	PK Cat.6A iso 1,0 m gelb	1 m	gelb / RAL 1021
21500420	PK Cat.6A iso 2,0 m gelb	2 m	gelb / RAL 1021
21500430	PK Cat.6A iso 3,0 m gelb	3 m	gelb / RAL 1021
21500450	PK Cat.6A iso 5,0 m gelb	5 m	gelb / RAL 1021
21500500	PK Cat.6A iso 10,0 m blau	10 m	blau / RAL 5015
21500505	PK Cat.6A iso 0,5 m blau	0,5 m	blau / RAL 5015
21500510	PK Cat.6A iso 1,0 m blau	1 m	blau / RAL 5015
21500520	PK Cat.6A iso 2,0 m blau	2 m	blau / RAL 5015
21500530	PK Cat.6A iso 3,0 m blau	3 m	blau / RAL 5015
21500550	PK Cat.6A iso 5,0 m blau	5 m	blau / RAL 5015
21500600	PK Cat.6A iso 10,0 m grün	10 m	grün / RAL 6016
21500605	PK Cat.6A iso 0,5 m grün	0,5 m	grün / RAL 6016
21500610	PK Cat.6A iso 1,0 m grün	1 m	grün / RAL 6016
21500620	PK Cat.6A iso 2,0 m grün	2 m	grün / RAL 6016
21500630	PK Cat.6A iso 3,0 m grün	3 m	grün / RAL 6016
21500650	PK Cat.6A iso 5,0 m grün	5 m	grün / RAL 6016

**mögliches Zubehör**

Artikelnummer	Artikelbezeichnung	Beschreibung	Merkmal
13900304	UM-Cat.6A iso 10G	Keystone, RJ45	10Gbit/s
136104030	UAE-Cat.6A iso-8 Up 0	Anschlussdose, 1-fach	LSA-Kontakte
136104070	UAE-Cat.6A iso-8/8 Up 0	Anschlussdose, 2-fach	LSA-Kontakte
136112030	UAE-Cat.6A iso-8 Up rw	Anschlussdose, 1-fach	LSA-Kontakte
136112070	UAE-Cat.6A iso-8/8 Up rw	Anschlussdose, 2-fach	LSA-Kontakte





Alle aktuellen Infos!

**Produktbeschreibung**

**Patchkabel, 10 GB, verriegelbar, geschirmt**

- geeignet für 10-Gigabit-Anwendungen (Übertragungsbandsbreite 500 MHz)
- 2x RJ45-Stecker
- S/FTP-Ausführung
- passend zu allen gängigen RJ45-Datenanschlusskomponenten bzw. Endgeräten
- Brandverhalten/Euroklasse: EN13501-6:ECA
- Mantelmaterial: LSOH, FRNC
- angespritzter Knickschutz
- Biegeradien ohne Zugentlastung > 25 mm, mit Zugentlastung >50 mm
- Leiter: Cu-Litze, blank Ø 0,42 mm (AWG 27/7)
- entsprechend nachfolgender Normanforderungen:
  - DIN EN 50173-1

**Ausführungen / Varianten**

Artikelnummer	Artikelbezeichnung	Merkmal 1	Merkmal 2
21600000	PKV Cat.6A iso 10,0 m grau	10 m, verriegelbar	grau / RAL 7035
21600010	PKV Cat.6A iso 1,0 m grau	1 m, verriegelbar	grau / RAL 7035
21600020	PKV Cat.6A iso 2,0 m grau	2 m, verriegelbar	grau / RAL 7035
21600030	PKV Cat.6A iso 3,0 m grau	3 m, verriegelbar	grau / RAL 7035
21600050	PKV Cat.6A iso 5,0 m grau	5 m, verriegelbar	grau / RAL 7035

**mögliches Zubehör**

Artikelnummer	Artikelbezeichnung	Beschreibung	Merkmal
13900304	UM-Cat.6A iso 10G	Keystone, RJ45	10Gbit/s
39200011	PKV S	Entriegelungsschlüssel	blau / RAL 5012
136104030	UAE-Cat.6A iso-8 Up 0	Anschlussdose, 1-fach	LSA-Kontakte
136104070	UAE-Cat.6A iso-8/8 Up 0	Anschlussdose, 2-fach	LSA-Kontakte
136112030	UAE-Cat.6A iso-8 Up rw	Anschlussdose, 1-fach	LSA-Kontakte
136112070	UAE-Cat.6A iso-8/8 Up rw	Anschlussdose, 2-fach	LSA-Kontakte



Alle aktuellen Infos!

**Produktbeschreibung**

**Entriegelungsschlüssel**

- zur Patchkabelentriegelung
- für Patchkabel PKV Cat.6A iso

**Ausführungen / Varianten**

Artikelnummer	Artikelbezeichnung	Merkmal 1	Merkmal 2
39200011	PKV S	Entriegelung	blau / RAL 5012

**mögliches Zubehör**

Artikelnummer	Artikelbezeichnung	Beschreibung	Merkmal
21600000	PKV Cat.6A iso 10,0 m grau	Patchkabel, 10 m	verriegelbar
21600010	PKV Cat.6A iso 1,0 m grau	Patchkabel, 1 m	verriegelbar
21600020	PKV Cat.6A iso 2,0 m grau	Patchkabel, 2 m	verriegelbar
21600030	PKV Cat.6A iso 3,0 m grau	Patchkabel, 3 m	verriegelbar
21600050	PKV Cat.6A iso 5,0 m grau	Patchkabel, 5 m	verriegelbar

**Produktbeschreibung**

**Datenkabel 40 GB, geschirmt**

- S/FTP-Ausführung
- Class I-Performance (2000 MHz / 40 Gbit/s)
- Brandverhalten/Euroklasse: EN13501-6:DCA
- Mantelmaterial: LSOH, FRNC
- AWG 23, Cu-Draht, blank
- Paarschirmung: Alu PETP-Folie
- Kabelschirm: Cu-Geflecht, verzinkt
- entsprechend nachfolgender Normanforderungen:
  - DIN EN 50173-1
  - ISO/IEC 11801
  - PoE+ tauglich gem. IEEE 802.3at
  - GHMT zertifiziert



Abbildungen ähnlich



Alle aktuellen Infos!

**Ausführungen / Varianten**

Artikelnummer	Artikelbezeichnung	Merkmal 1	Merkmal 2
21200800	NWK-S/FTP Cat.8.2 AWG 23	1000 m, simplex	orange / RAL 2003

**mögliches Zubehör**

Artikelnummer	Artikelbezeichnung	Beschreibung	Merkmal
13900308	UM-Cat.8.1/Class I 40/10G	Keystone, RJ45	40Gbit/s
13900310	UM-Cat.6A iso 25/10G	Keystone, RJ45	25Gbit/s

**Produktbeschreibung**

**Datenkabel 10 GB, geschirmt**

- S/FTP-Ausführung
- Class F-Performance (600 MHz / 10 Gbit/s)
- 865 MHz gem. IEC 15018 (Cat. TV)
- Brandverhalten/Euroklasse: EN13501-6:CCA
- Mantelmaterial: LSOH, FRNC
- AWG 23, Cu-Draht, blank
- Paarschirmung: Alu PETP-Folie
- Kabelschirm: Cu-Geflecht, verzinkt
- entsprechend nachfolgender Normanforderungen:
  - DIN EN 50173-1
  - ISO/IEC 11801
  - PoE+ tauglich gem. IEEE 802.3at
  - GHMT zertifiziert



Abbildungen ähnlich



Alle aktuellen Infos!

**Ausführungen / Varianten**

Artikelnummer	Artikelbezeichnung	Merkmal 1	Merkmal 2
21207000	NWK-S/FTP Cat.7 AWG 23	1000 m, simplex	orange / RAL 2003

**mögliches Zubehör**

Artikelnummer	Artikelbezeichnung	Beschreibung	Merkmal
13900304	UM-Cat.6A iso 10G	Keystone, RJ45	10Gbit/s
136104030	UAE-Cat.6A iso-8 Up 0	Anschlussdose, 1-fach	ohne Abdeckung
136104070	UAE-Cat.6A iso-8/8 Up 0	Anschlussdose, 2-fach	ohne Abdeckung
136112030	UAE-Cat.6A iso-8 Up rw	Anschlussdose, 1-fach	reinweiß / RAL 9010
136112070	UAE-Cat.6A iso-8/8 Up rw	Anschlussdose, 2-fach	reinweiß / RAL 9010

Übersicht Kompaktkomponenten Cat.6A iso U, ClassEA iso U, ungeschirmt

Kompakte Anschlusskomponenten 10 Gbit/s

ClassE<sub>A</sub> und Cat.6<sub>A</sub> bis 500 MHz ungeschirmt

...für den Channel-Link  
ClassEA iso U

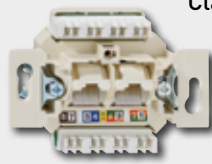

ClassEA iso U-Anschlussdosen

...für den Permanent-Link  
Cat.6A iso U

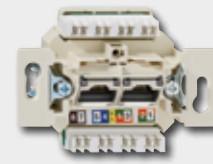

Cat.6A iso U-Anschlussdosen



Aufputz

	Ap rw*
1-fach	132115010
2-fach	132115030

	Ap rw*
1-fach	13411501
2-fach	13411503

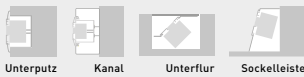

Unterputz Kanal Unterflur Sockelleiste

	Up rw*
1-fach	132112010
2-fach	132112050

	Up rw*
1-fach	13411201
2-fach	13411205

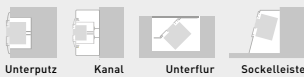
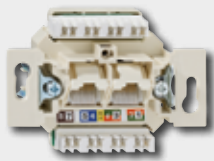

Unterputz Kanal Unterflur Sockelleiste

	UP 0
1-fach	132104010
2-fach	132104050

	UP 0
1-fach	13410401
2-fach	13410405

Patchpanel, 19"/1 HE



	PP-24/1 U
24-fach	232101100

	PP-24/1 U
24-fach	234101100

**Produktbeschreibung**

**Cat.6A iso-Anschlusssdosen, Unterputz, ungeschirmt**

- für den Einsatz in 10-Gigabit-Ethernet-Netzwerken (Übertragungsbandbreite 500 MHz)
- schnelle Installation durch LSA-Kontakte
- RJ45-Stecköffnungen schräg nach unten geneigt
- mit Kunststofftragstegen
- mit Spreizkrallen
- Farbcode T568A und T568B gemäß TIA / EIA-568-B.2
- geeignet für Cat.6 und Cat.7 Kabel (Ø 6-10 mm)
- LSA-Klemmen für einen Leiter 0,4-0,63 mm Ø, AW 26-22, Wiederbelegbarkeit > 50-mal
- geeignet für PoE++ / 4PPoE gemäß IEEE 802.3bt
- UPOE-konform
- HDBaseT-konform
- passend zu UAE-Designabdeckungen der Schalterindustrie (Berker, Busch-Jaeger, GIRA, Jung, Merten u.a.)
- entsprechend nachfolgender Normanforderungen:
  - ISO/IEC 11 801, Cat.6A, ungeschirmt
  - DIN EN 50173-1, Cat.6A, ungeschirmt
  - ANSI TIA/EIA-568-C.2, Cat.6A
- Lebenszyklen > 750 Steckzyklen
- RJ11/12 fehlstecksicher



**Ausführungen / Varianten**

Artikelnummer	Artikelbezeichnung	Merkmal 1	Merkmal 2
13410401	UAE-Cat.6A iso-8 U Up 0 mK	1-fach	ohne Abdeckung
13410405	UAE-Cat.6A iso-8/8 U Up 0 mK	2-fach	ohne Abdeckung
13411201	UAE-Cat.6A iso-8 U Up mK rw	1-fach	reinweiß / RAL 9010
13411205	UAE-Cat.6A iso-8/8 U Up mK rw	2-fach	reinweiß / RAL 9010



Alle aktuellen Infos!

**mögliches Zubehör**

Artikelnummer	Artikelbezeichnung	Beschreibung	Merkmal
10010001	AP	Abdeckplatte	perlweiß / RAL 1013
10010051	AP rw	Abdeckplatte	reinweiß / RAL 9010
10010055	AP V rw	Abdeckplatte, IP44	reinweiß / RAL 9010
10010056	ApG-I g	Aufputzgehäuse, 2-fach, IP44	lichtgrau / RAL 7035
13510002	ZSt UAE-Cat. 8	UAE-Zentralstück, 1-fach	perlweiß / RAL 1013
13510003	ZSt UAE-Cat. 8/8	UAE-Zentralstück, 2-fach	perlweiß / RAL 1013
13510052	ZSt UAE-Cat. 8 rw	UAE-Zentralstück, 1-fach	reinweiß / RAL 9010
13510053	ZSt UAE-Cat. 8/8 rw	UAE-Zentralstück, 2-fach	reinweiß / RAL 9010
13510505	UAE-Cat. BS sw	Blindstecker	schwarz / RAL 9005
13510512	UAE-Cat. BS rot	Blindstecker	rot / RAL 3020
13510513	UAE-Cat. BS gelb	Blindstecker	gelb / RAL 1023
13510514	UAE-Cat. BS blau	Blindstecker	blau / RAL 5012
13510515	UAE-Cat. BS grün	Blindstecker	grün / RAL 6029
13510516	UAE-Cat. BS rw	Blindstecker	reinweiß / RAL 9010
39200000	AW 2	LSA - Anlegewerkzeug	mit Sensor / Schere
39200002	UA	Abisolierer für Datenkabel	universal



Alle aktuellen Infos!

### Produktbeschreibung

#### Cat.6A iso-Anschlussdosen, Aufputz, ungeschirmt

- für den Einsatz in 10-Gigabit-Ethernet-Netzwerken (Übertragungsbandbreite 500 MHz)
- schnelle Installation durch LSA-Kontakte
- RJ45-Stecköffnungen schräg nach unten geneigt
- Farbcode T568A und T568B gemäß TIA / EIA-568-B.2
- geeignet für Cat.6 und Cat.7 Kabel (Ø 6-10 mm)
- LSA-Klemmen für einen Leiter 0,4-0,63 mm Ø, AW 26-22, Wiederbelegbarkeit > 50-mal
- geeignet für PoE++ / 4PPoE gemäß IEEE 802.3bt
- UPOE-konform
- HDBaseT-konform
- entsprechend nachfolgender Normanforderungen:
  - ISO/IEC 11 801, Cat.6A, ungeschirmt
  - DIN EN 50173-1, Cat.6A, ungeschirmt
  - ANSI TIA/EIA-568-C.2, Cat.6A
- Lebenszyklen > 750 Steckzyklen
- RJ11/12 fehlstecksicher

### Ausführungen / Varianten

Artikelnummer	Artikelbezeichnung	Merkmal 1	Merkmal 2
13411501	UAE-Cat.6A iso-8 U Ap rw	1-fach	reinweiß / RAL 9010
13411503	UAE-Cat.6A iso-8/8 U Ap rw	2-fach	reinweiß / RAL 9010

### mögliches Zubehör

Artikelnummer	Artikelbezeichnung	Beschreibung	Merkmal
10010070	Hutschienenadapter	DIN-Schienenbefestigung	mit Schraube M4
13510505	UAE-Cat. BS sw	Blindstecker	schwarz / RAL 9005
13510512	UAE-Cat. BS rot	Blindstecker	rot / RAL 3020
13510513	UAE-Cat. BS gelb	Blindstecker	gelb / RAL 1023
13510514	UAE-Cat. BS blau	Blindstecker	blau / RAL 5012
13510515	UAE-Cat. BS grün	Blindstecker	grün / RAL 6029
13510516	UAE-Cat. BS rw	Blindstecker	reinweiß / RAL 9010
39200000	AW 2	LSA - Anlegewerkzeug	mit Sensor / Schere
39200002	UA	Abisolierer für Datenkabel	universal

**Produktbeschreibung**

**Cat.6A iso-Patchpanel, 19"/1 HE, ungeschirmt**

- für den Einsatz in 10-Gigabit-Ethernet-Netzwerken (Übertragungsbandbreite 500 MHz)
- 19"/1 HE, Direktmontage
- 24 x RJ45-Steckbuchsen
- werkseitige Portkennzeichnung (1-24)
- schnelle Installation durch LSA-Kontakte
- eindeutige Farbkennzeichnung der LSA-Kontakte
- Farbcode T568A und T568B gemäß TIA / EIA-568-B.2
- geeignet für Cat.6 und Cat.7 Kabel (Ø 6-10 mm)
- LSA-Klemmen für einen Leiter 0,4-0,63 mm Ø, AW 26-22, Wiederbelegbarkeit > 50-mal
- geeignet für PoE++ / 4PPoE gemäß IEEE 802.3bt
- UPOE-konform
- HDBaseT-konform
- entsprechend nachfolgender Normanforderungen:
  - ISO/IEC 11 801, Cat.6A, ungeschirmt
  - DIN EN 50173-1, Cat.6A, ungeschirmt
  - ANSI TIA/EIA-568-C.2, Cat.6A, ungeschirmt
- Lebensdauer > 750 Steckzyklen
- RJ11/12 fehlstecksicher



Alle aktuellen Infos!

**Ausführungen / Varianten**

Artikelnummer	Artikelbezeichnung	Merkmal 1	Merkmal 2
234101100	PP-Cat.6A iso-24/1 U	24-fach	lichtgrau / RAL 7035

**mögliches Zubehör**

Artikelnummer	Artikelbezeichnung	Beschreibung	Merkmal
23510002	PP-SSK sw	Staubschutzkappe	schwarz / RAL 9005
23510003	PP-SSK rot	Staubschutzkappe	rot / RAL 3000
23510004	PP-SSK gelb	Staubschutzkappe	gelb / RAL 1021
23510005	PP-SSK blau	Staubschutzkappe	blau / RAL 5015
23510006	PP-SSK grün	Staubschutzkappe	grün / RAL 6016
23510007	PP-SSK rw	Staubschutzkappe	reinweiß / RAL 9010
39200000	AW 2	LSA - Anlegewerkzeug	mit Sensor / Schere
39200002	UA	Abisolierer für Datenkabel	universal



Alle aktuellen Infos!

### Produktbeschreibung

#### ClassEA iso-Anschlussdosen, Unterputz, ungeschirmt

- für den Einsatz in 10-Gigabit-Ethernet-Netzwerken (Übertragungsbandbreite 500 MHz)
- schnelle Installation durch LSA-Kontakte
- RJ45-Stecköffnungen schräg nach unten geneigt
- mit Kunststofftragstegen
- mit Spreizkrallen
- Farbcode T568A und T568B gemäß TIA / EIA-568-B.2
- geeignet für Cat.6 und Cat.7 Kabel (Ø 6-10 mm)
- LSA-Klemmen für einen Leiter 0,4-0,63 mm Ø, AW 26-22, Wiederbelegbarkeit > 50-mal
- geeignet für PoE++ / 4PPoE gemäß IEEE 802.3bt
- UPOE-konform
- HDBaseT-konform
- passend zu UAE-Designabdeckungen der Schalterindustrie (Berker, Busch-Jaeger, GIRA, Jung, Merten u.a.)
- entsprechend nachfolgender Normanforderungen:
  - ISO/IEC 11 801, ClassEA, ungeschirmt
  - DIN EN 50173-1, ClassEA, ungeschirmt
  - ANSI TIA/EIA-568-C.2, ClassEA
- Lebenszyklen > 750 Steckzyklen
- RJ11/12 fehlstecksicher

### Ausführungen / Varianten

Artikelnummer	Artikelbezeichnung	Merkmal 1	Merkmal 2
132104010	UAE-ClassEA iso-8 U Up 0 mK	1-fach	ohne Abdeckung
132104050	UAE-ClassEA iso-8/8 U Up 0 mK	2-fach	ohne Abdeckung
132112010	UAE-ClassEA iso-8 U Up mK rw	1-fach	reinweiß / RAL 9010
132112050	UAE-ClassEA iso-8/8 U Up mK rw	2-fach	reinweiß / RAL 9010

### mögliches Zubehör

Artikelnummer	Artikelbezeichnung	Beschreibung	Merkmal
10010051	AP rw	Abdeckplatte	reinweiß / RAL 9010
10010055	AP V rw	Abdeckplatte, IP44	reinweiß / RAL 9010
10010056	ApG-I g	Aufputzgehäuse, 2-fach, IP44	lichtgrau / RAL 7035
13510002	ZSt UAE-Cat. 8	UAE-Zentralstück, 1-fach	perlweiß / RAL 1013
13510003	ZSt UAE-Cat. 8/8	UAE-Zentralstück, 2-fach	perlweiß / RAL 1013
13510052	ZSt UAE-Cat. 8 rw	UAE-Zentralstück, 1-fach	reinweiß / RAL 9010
13510053	ZSt UAE-Cat. 8/8 rw	UAE-Zentralstück, 2-fach	reinweiß / RAL 9010
13510505	UAE-Cat. BS sw	Blindstecker	schwarz / RAL 9005
13510512	UAE-Cat. BS rot	Blindstecker	rot / RAL 3020
13510513	UAE-Cat. BS gelb	Blindstecker	gelb / RAL 1023
13510514	UAE-Cat. BS blau	Blindstecker	blau / RAL 5012
13510515	UAE-Cat. BS grün	Blindstecker	grün / RAL 6029
13510516	UAE-Cat. BS rw	Blindstecker	reinweiß / RAL 9010
39200000	AW 2	LSA - Anlegewerkzeug	mit Sensor / Schere
39200002	UA	Abisolierer für Datenkabel	universal

**Produktbeschreibung**

**ClassEA iso-Anschlussdosen, Aufputz, ungeschirmt**

- für den Einsatz in 10-Gigabit-Ethernet-Netzwerken (Übertragungsbandbreite 500 MHz)
- schnelle Installation durch LSA-Kontakte
- RJ45-Stecköffnungen schräg nach unten geneigt
- Farbcode T568A und T568B gemäß TIA / EIA-568-B.2
- geeignet für Cat.6 und Cat.7 Kabel (Ø 6-10 mm)
- LSA-Klemmen für einen Leiter 0,4-0,63 mm Ø, AW 26-22, Wiederbelegbarkeit > 50-mal
- geeignet für PoE++ / 4PPoE gemäß IEEE 802.3bt
- UPOE-konform
- HDBaseT-konform
- entsprechend nachfolgender Normanforderungen:
  - ISO/IEC 11 801, ClassEA, ungeschirmt
  - DIN EN 50173-1, ClassEA, ungeschirmt
  - ANSI TIA/EIA-568-C.2, ClassEA
- Lebenszyklen > 750 Steckzyklen
- RJ11/12 fehlstecksicher



Alle aktuellen Infos!

**Ausführungen / Varianten**

Artikelnummer	Artikelbezeichnung	Merkmal 1	Merkmal 2
132115010	UAE-ClassEA iso-8 U Ap rw	1-fach	reinweiß / RAL 9010
132115030	UAE-ClassEA iso-8/8 U Ap rw	2-fach	reinweiß / RAL 9010

**mögliches Zubehör**

Artikelnummer	Artikelbezeichnung	Beschreibung	Merkmal
10010070	Hutschienenadapter	DIN-Schienenbefestigung	mit Schraube M4
13510505	UAE-Cat. BS sw	Blindstecker	schwarz / RAL 9005
13510512	UAE-Cat. BS rot	Blindstecker	rot / RAL 3020
13510513	UAE-Cat. BS gelb	Blindstecker	gelb / RAL 1023
13510514	UAE-Cat. BS blau	Blindstecker	blau / RAL 5012
13510515	UAE-Cat. BS grün	Blindstecker	grün / RAL 6029
13510516	UAE-Cat. BS rw	Blindstecker	reinweiß / RAL 9010
39200000	AW 2	LSA - Anlegewerkzeug	mit Sensor / Schere
39200002	UA	Abisolierer für Datenkabel	universal





Alle aktuellen Infos!

### Produktbeschreibung

#### ClassEA iso-Patchpanel, 19"/1 HE, ungeschirmt

- für den Einsatz in 10 Gigabit- Ethernet- Netzwerken (Übertragungsbandbreite 500 MHz)
- 19"/1 HE, Direktmontage
- 24 x RJ45-Steckbuchsen
- werkseitige Portkennzeichnung (1-24)
- schnelle Installation durch LSA-Kontakte
- eindeutige Farbkennzeichnung der LSA-Kontakte
- Farbcode T568A und T568B gemäß TIA / EIA-568-B.2
- geeignet für Cat.6 und Cat.7 Kabel (Ø 6-10 mm)
- LSA-Klemmen für einen Leiter 0,4-0,63 mm Ø, AW 26-22, Wiederbelegbarkeit > 50-mal
- geeignet für PoE++ / 4PPoE gemäß IEEE 802.3bt
- UPOE-konform
- HDBaseT-konform
- entsprechend nachfolgender Normanforderungen:
  - ISO/IEC 11 801, ClassEA, ungeschirmt
  - DIN EN 50173-1, ClassEA, ungeschirmt
  - ANSI TIA/EIA-568-C.2, ClassEA, ungeschirmt
- Lebensdauer > 750 Steckzyklen
- RJ11/12 fehlstecksicher

### Ausführungen / Varianten

Artikelnummer	Artikelbezeichnung	Merkmal 1	Merkmal 2
232101100	PP-ClassEA iso-24/1 U	24-fach	lichtgrau / RAL 7035

### mögliches Zubehör

Artikelnummer	Artikelbezeichnung	Beschreibung	Merkmal
23510002	PP-SSK sw	Staubschutzkappe	schwarz / RAL 9005
23510003	PP-SSK rot	Staubschutzkappe	rot / RAL 3000
23510004	PP-SSK gelb	Staubschutzkappe	gelb / RAL 1021
23510005	PP-SSK blau	Staubschutzkappe	blau / RAL 5015
23510006	PP-SSK grün	Staubschutzkappe	grün / RAL 6016
23510007	PP-SSK rw	Staubschutzkappe	reinweiß / RAL 9010
39200000	AW 2	LSA - Anlegewerkzeug	mit Sensor / Schere
39200002	UA	Abisolierer für Datenkabel	universal

Übersicht Modulkomponenten, ungeschirmt (Baukastensystem)

**Modulare Anschlusskomponenten 10 Gbit/s**

**Baukastensystem**

Zubehör zur Aufnahme von Universalmodulen



Cat.6<sub>A</sub> bis 500 MHz ungeschirmt

UM-Cat.6A iso U 10G 13700300  
 Universalmodul, Keystone-Ausführung

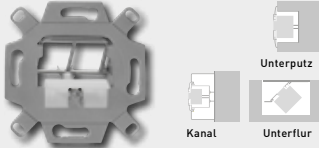

**UM-MA-KS 2 Up**

2-fach 13900005

Montageadapter, schräg/gerade, ohne Module



**UM-MA 3 Up**

3-fach 13900002

Montageadapter, schräg, ohne Module



**UM-ApG rw\***

3-fach 13911501

**ApG-I-KS g\*\*\***

2-fach 13910556

Aufputzgehäuse, ohne Module



**UM-MA REG**

1-fach 13900003

REG-Montageadapter, 1 TE, ohne Modul



**PP-UM A-6 Ap rw\***

6-fach 23911106

**PP-UM A-8 Ap rw\***

8-fach 23911108

**PP-UM A-12 Ap rw\***

12-fach 23911116

**PP-UM A-16 Ap rw\***

16-fach 23911115

**PP-UM A-24 Ap rw\***

24-fach 23911124

Aufputz-Patchpanel, ohne Module



**PP-UM A-24/1**

24-fach 23900000

Patchpanel, 19"/1 HE ohne Module

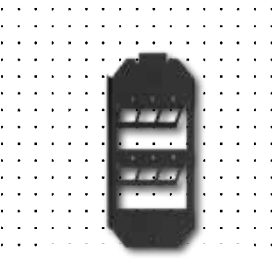

KMK-GT 2  
 17000032  
 siehe Seite 124

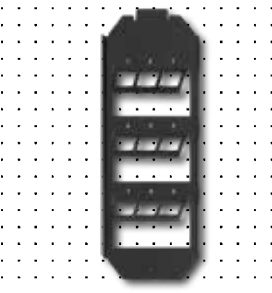

KMK-GT 3  
 17000033  
 siehe Seite 124



Consolidation Point  
 CP-UM A-12 Ap  
 23910112  
 siehe Seite 81



REG-Montageadapter für Keystone-Module  
 KMK-MA REG  
 17000030  
 siehe Seite 123



Multimedia Verteiler  
 MM Ap  
 23910118  
 siehe Seite 81

\*rw = reinweiß, \*\*\*g = grau



Alle aktuellen Infos!

**Produktbeschreibung**

**10GB-Universalmodul, ungeschirmt**

- für den Einsatz in 10-Gigabit-Ethernet-Netzwerken (Übertragungsbandbreite bis 500 MHz)
- 1 x RJ45-Stecköffnung
- Zinkdruckgussausführung
- vernickelte Gehäuseoberfläche
- passend in Standard-Keystone-Öffnungen (14,8 x 19,3 mm)
- 360° Zugentlastung
- für Datenkabel mit 6-10 mm Durchmesser
- massive Leiter: IDC-Klemmen für einen Leiter 0,51 - 0,64 mm Ø, AWG 24-22, Außendurchmesser 0,7-1,6 mm (PE)
- flexible Leiter: IDC-Klemmen für einen Leiter 0,13-0,22 mm Ø, AWG 26 (PE-Foamskin), AWG 24 (PE-solid), Außendurchmesser 0,9-1,1 mm (PE)
- 1 Ader je Kontakt, Wiederbelegbarkeit 10-mal (bei gleichem oder größerem Querschnitt)
- biegeradienoptimierte Zuführung der Anschlusskabel (30°)
- Montage ohne Spezialzangen/-werkzeuge
- UPOE-konform
- HDBasetT-konform
- integrierte Staubschutzkappe (bei Bedarf entfernenbar/austauschbar)
- Farbcode T568A und T568B gemäß TIA/EIA-568-B.2
- geeignet für PoE++ / 4PPoE gemäß IEEE 802.3bt
- mit Montageadapter passend zu TAE-Designabdeckungen der Schalterindustrie (Berker, Busch-Jaeger, GIRA, Jung, Merten u.a.)
- entsprechend nachfolgender Normanforderungen:
  - ISO/IEC 11801, Cat.6A, ungeschirmt
  - DIN EN 50173-1, Cat.6A, ungeschirmt
  - ANSI TIA/EIA-568-C.2 Category 6A, ungeschirmt
  - DIN EN 60 603-7-41, 500 MHz, ungeschirmt
- Lebensdauer > 750 Steckzyklen
- RJ11/12 fehlstecksicher

**Ausführungen / Varianten**

Artikelnummer	Artikelbezeichnung	Merkmal 1	Merkmal 2
13700300	UM-Cat.6A iso U 10G	Keystone, RJ45	ungeschirmt

**mögliches Zubehör**

Artikelnummer	Artikelbezeichnung	Beschreibung	Merkmal
13900002	UM-MA 3 Up	Montageadapter, 3-fach	Kanal/Unterflur
13900003	UM-MA REG	Montageadapter, 1-fach	REG-Montage
13900005	UM-MA KS 2 Up	Montageadapter, 2-fach	Universalmontage
13910556	ApG-I-KS g	Aufputzgehäuse, 2-fach	IP44
13911501	UM-ApG rw	Montageadapter, 3-fach	Aufputzmontage
17000030	KMK-MA REG	Montageadapter, 1-fach	REG-Montage
23510002	PP-SSK sw	Staubschutzkappe	schwarz / RAL 9005
23510003	PP-SSK rot	Staubschutzkappe	rot / RAL 3000
23510004	PP-SSK gelb	Staubschutzkappe	gelb / RAL 1021
23510005	PP-SSK blau	Staubschutzkappe	blau / RAL 5015
23510006	PP-SSK grün	Staubschutzkappe	grün / RAL 6016
23510007	PP-SSK rw	Staubschutzkappe	reinweiß / RAL 9010
39200002	UA	Abisolierer für Datenkabel	universal
39200003	EPS	Präzisions - Seitenschneider	universal

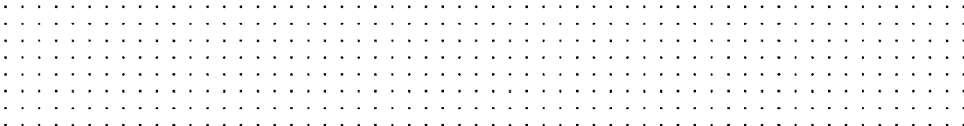

**Produktbeschreibung**

**Montageadapter, Unterputz**

- für ein oder zwei Universalmodule oder Keystonemodule (Data / Media / Fibre)
- gerader oder schräger Modulauslass (30°)
- Tragadapter aus Zinkdruckguss
- abbrechbarer Tragring für Stegversion
- definierter Erdanschluss mittels handelsüblicher Flachsteckverbinder möglich
- Montage optimal mit Kaiser-Electronicdose (oder vergleichbar)
- metrische Schrauben für Zentralstücke
- passend zu TAE-Designabdeckungen der Schalterindustrie (Berker, Busch-Jaeger, GIRA, Jung, Merten u.a.)

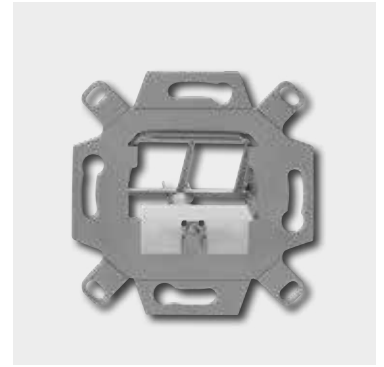

**Ausführungen / Varianten**

Artikelnummer	Artikelbezeichnung	Merkmal 1	Merkmal 2
13900005	UM-MA KS 2 Up	2-fach	Zinkdruckguss



Alle aktuellen Infos!

**mögliches Zubehör**

Artikelnummer	Artikelbezeichnung	Beschreibung	Merkmal
10010001	AP	Abdeckplatte	perlweiß / RAL 1013
10010051	AP rw	Abdeckplatte	reinweiß / RAL 9010
13700300	UM-Cat.6A iso U 10G	Keystone, RJ45	10Gbit/s, ungeschirmt
13900304	UM-Cat.6A iso 10G	Keystone, RJ45	10Gbit/s, geschirmt
13900308	UM-Cat.8.1/Class I 40/10G	Keystone, RJ45	40Gbit/s, geschirmt
13900310	UM-Cat.6A iso 25/10G	Keystone, RJ45	25Gbit/s, geschirmt
13900360	Cat.6-Kupplung	Keystone, 2xRJ45	1Gbit/s, geschirmt
13910003	ZSt UM-MA 2	TAE-Zentralstück	perlweiß / RAL 1013
13910053	ZSt UM-MA 2 rw	TAE-Zentralstück	reinweiß / RAL 9010

**Produktbeschreibung**

**Montageadapter, 3-fach, für Brüstungskanal/Unterflur**

- für bis zu 3 Universalmodule oder Keystonemodule (Data / Media / Fibre)
- schräger Modulauslass (30°)
- Tragadapter aus Zinkdruckguss
- definierter Erdanschluss mittels handelsüblicher Flachsteckverbinder möglich
- metrische Schrauben für Zentralstücke
- passend zu Rutenbeck 3-fach Zentralstücken

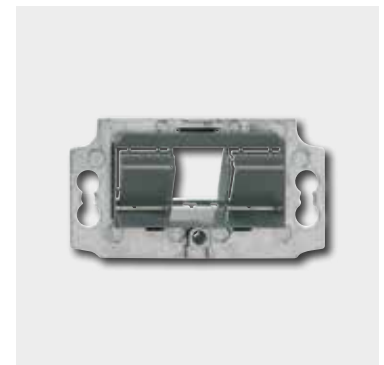

**Ausführungen / Varianten**

Artikelnummer	Artikelbezeichnung	Merkmal 1	Merkmal 2
13900002	UM-MA 3 Up	1/2/3-fach	mausgrau / RAL 7005



Alle aktuellen Infos!

**mögliches Zubehör**

Artikelnummer	Artikelbezeichnung	Beschreibung	Merkmal
10010001	AP	Abdeckplatte	perlweiß / RAL 1013
10010051	AP rw	Abdeckplatte	reinweiß / RAL 9010
13700300	UM-Cat.6A iso U 10G	Keystone, RJ45	10Gbit/s, ungeschirmt
13900304	UM-Cat.6A iso 10G	Keystone, RJ45	10Gbit/s, geschirmt
13900308	UM-Cat.8.1/Class I 40/10G	Keystone, RJ45	40Gbit/s, geschirmt
13900310	UM-Cat.6A iso 25/10G	Keystone, RJ45	25Gbit/s, geschirmt
13910002	ZSt UM-MA 3	3-fach Zentralstück	perlweiß / RAL 1013
13910052	ZSt UM-MA 3 rw	3-fach Zentralstück	reinweiß / RAL 9010



Alle aktuellen Infos!

**Produktbeschreibung**

**Aufputzgehäuse**

- zur Aufnahme von 3 Universalmodulen oder Keystonemodulen (R-Data / R-Media / R-Fibre)
- zur Wandmontage
- auch montierbar auf Standard-Up-Installationsdosen (Schlüsselloch-Montage)
- Kabelzuführung von oben oder hinten
- designneutral
- anreihbar
- mit klappbarem Beschriftungsfeld
- Deckelmontage schraubenlos

**Ausführungen / Varianten**

Artikelnummer	Artikelbezeichnung	Merkmal 1	Merkmal 2
13911501	UM-ApG rw	3-fach	reinweiss / RAL 9010

**mögliches Zubehör**

Artikelnummer	Artikelbezeichnung	Beschreibung	Merkmal
13700300	UM-Cat.6A iso U 10G	Keystone, RJ45	10Gbit/s, ungeschirmt
13900304	UM-Cat.6A iso 10G	Keystone, RJ45	10Gbit/s
13900308	UM-Cat.8.1/Class I 40/10G	Keystone, RJ45	40Gbit/s
13900310	UM-Cat.6A iso 25/10G	Keystone, RJ45	25Gbit/s
13900360	Cat.6-Kupplung	Keystone, 2xRJ45	1Gbit/s
17010052	KMK-BK rw	Keystone, Blindkappe	reinweiß / RAL 9010



Alle aktuellen Infos!

**Produktbeschreibung**

**Aufputzgehäuse für Industrieinsatz, IP44**

- zur Aufnahme von 2 Universalmodulen oder Keystonemodulen (R-Data / R-Media / R-Fibre)
- Sicherheitsschloss, Schlüssel einzelschließend
- 2 Schlüssel im Lieferumfang
- für handelsübliche Patchkabel (RJ45-Stecker)
- IP 44 mit gestecktem Patchkabel
- ballwurfsicher gem. DIN 18032
- Kabelzuführung von oben oder unten
- Membranverschraubung M25 für zwei Kabel mit 3-10 mm Ø
- mit Beschriftungsfeld

**Ausführungen / Varianten**

Artikelnummer	Artikelbezeichnung	Merkmal 1	Merkmal 2
13910556	ApG-I-KS g	2-fach, IP 44	lichtgrau / RAL 7035

**mögliches Zubehör**

Artikelnummer	Artikelbezeichnung	Beschreibung	Merkmal
13700300	UM-Cat.6A iso U 10G	Keystone, RJ45	10Gbit/s, ungeschirmt
13900304	UM-Cat.6A iso 10G	Keystone, RJ45	10Gbit/s
13900308	UM-Cat.8.1/Class I 40/10G	Keystone, RJ45	40Gbit/s
13900310	UM-Cat.6A iso 25/10G	Keystone, RJ45	25Gbit/s
13900360	Cat.6-Kupplung	Keystone, 2xRJ45	1Gbit/s

NEU

**Produktbeschreibung**

**Patchpanel, 19"/1HE**

- zur Aufnahme von max. 24/48 Universalmodulen und Keystonemodulen (<R>-Data / <R>-Media / <R>-Fibre)
- 19"/1 HE, Direktmontage
- werkseitige Portkennzeichnung (1-24) (bei 24-fach)
- frontseitige Zeichenträger (bei 48-fach)
- zusätzliche Zugentlastungsmöglichkeit für Datenkabel mittels Kabelbinder



**Ausführungen / Varianten**

Artikelnummer	Artikelbezeichnung	Merkmal 1	Merkmal 2
23900000	PP-UM A-24/1	24-fach	lichtgrau / RAL 7035
23900010	PP-UM A-48/1 VA	48-fach	schwarz / RAL 9005

**mögliches Zubehör**

Artikelnummer	Artikelbezeichnung	Beschreibung	Merkmal
13700300	UM-Cat.6A iso U 10G	Keystone, RJ45	10Gbit/s, ungeschirmt
13900304	UM-Cat.6A iso 10G	Keystone, RJ45	10Gbit/s
13900308	UM-Cat.8.1/Class I 40/10G	Keystone, RJ45	40Gbit/s
13900310	UM-Cat.6A iso 25/10G	Keystone, RJ45	25Gbit/s
13900360	Cat.6-Kupplung	Keystone, 2xRJ45	1Gbit/s
23910001	PP-BK	Blindverschlusskappe	mausgrau / RAL 7005



Alle aktuellen Infos!

NEU



**Produktbeschreibung**

**Patchpanel, Aufputz**

- zur Aufnahme von Universalmodulen oder Keystonemodulen (<R>-Data / <R>-Media / <R>-Fibre)
- für Tisch-/Wandmontage
- beschriftbar mit Zeichenträger
- DIN-Schienenmontage mit zusätzlichem Hutschienenadapter
- Schnellmontagedeckel durch Verrastung
- vollgeschirmtes Metallgehäuse
- zusätzliche Zugentlastungsmöglichkeit für die Kabel mittels Kabelbinder

**Ausführungen / Varianten**

Artikelnummer	Artikelbezeichnung	Merkmal 1	Merkmal 2
23911106	PP-UM A-6 Ap rw	6-fach	reinweiß / RAL 9010
23911108	PP-UM A-8 Ap rw	8-fach	reinweiß / RAL 9010
23911115	PP-UM A-16 Ap rw	16-fach	reinweiß / RAL 9010
23911116	PP-UM A-12 Ap rw	12-fach	reinweiß / RAL 9010
23911124	PP-UM A-24 Ap rw	24-fach	reinweiß / RAL 9010

**mögliches Zubehör**

Artikelnummer	Artikelbezeichnung	Beschreibung	Merkmal
10010070	Hutschienenadapter	DIN-Schienenbefestigung	mit Schraube M4
13700300	UM-Cat.6A iso U 10G	Keystone, RJ45	10Gbit/s, ungeschirmt
13900304	UM-Cat.6A iso 10G	Keystone, RJ45	10Gbit/s, geschirmt
13900308	UM-Cat.8.1/Class I 40/10G	Keystone, RJ45	40Gbit/s, geschirmt
13900310	UM-Cat.6A iso 25/10G	Keystone, RJ45	25Gbit/s, geschirmt
13900360	Cat.6-Kupplung	Keystone, 2xRJ45	1Gbit/s, geschirmt
17010052	KMK-BK rw	Keystone, Blindkappe	reinweiß / RAL 9010
23510009	PP-Zeichenträger	Beschriftung für Patchpanel Ap	selbstklebend



Alle aktuellen Infos!

**Produktbeschreibung**

**Kabelverzweiger, Aufputz**

- zur Aufnahme von 12 Universalmodulen oder Keystonemodulen (<R>-Data / <R>-Media / <R>-Fibre)
- vollgeschirmtes Metallgehäuse zur Schraubbefestigung
- schwenkbare Deckel für Patchkabelanschlüsse
- Staubschutzbürsten im Kabelzuführungsbereich
- werkseitige Portkennzeichnung (1-12)
- zusätzliche Zugentlastungsmöglichkeit für die Kabel mittels Kabelbinder



**Ausführungen / Varianten**

Artikelnummer	Artikelbezeichnung	Merkmal 1	Merkmal 2
23910112	CP-UM A-12 Ap	12-fach	schwarz / RAL 9005



Alle aktuellen Infos!

**mögliches Zubehör**

Artikelnummer	Artikelbezeichnung	Beschreibung	Merkmal
13700300	UM-Cat.6A iso U 10G	Keystone, RJ45	10Gbit/s, ungeschirmt
13900304	UM-Cat.6A iso 10G	Keystone, RJ45	10Gbit/s
13900308	UM-Cat.8.1/Class I 40/10G	Keystone, RJ45	40Gbit/s
13900310	UM-Cat.6A iso 25/10G	Keystone, RJ45	25Gbit/s
13900360	Cat.6-Kupplung	Keystone, 2xRJ45	1Gbit/s

**Produktbeschreibung**

**Multimedia-Verteiler, Aufputz**

- zur Aufnahme von 15 Universalmodulen oder Keystonemodulen (<R>-Data / <R>-Media / <R>-Fibre)
- zum Aufbau eines zentralen Heimverteilers
- auch zur Aufnahme aktiver Verteiler (z.B. Router, Switch, Antennenverteiler)
- Schnellmontagedeckel durch Einhängen
- vollgeschirmte Metallausführung
- mit Erdungspunkt
- Kabelzuführung von unten oder seitlich
- zusätzliche Zugentlastungsmöglichkeit der Kabel mittels Kabelbinder
- frontseitige Routermontage mittels Langloch
- universelle Endgerätebefestigung (horizontal/vertikal) über Befestigungsstege (2 St. im Lieferumfang)
- Aufbau einer zweiten Montageebene über Lochrasterplatte (1 St. im Lieferumfang)
- Überdeckung von Kabelwandauslässen/Anschlussdosen



**Ausführungen / Varianten**

Artikelnummer	Artikelbezeichnung	Merkmal 1	Merkmal 2
23910118	MM Ap	15-fach	reinweiß / RAL 9010



**mögliches Zubehör**

Artikelnummer	Artikelbezeichnung	Beschreibung	Merkmal
13700300	UM-Cat.6A iso U 10G	Keystone, RJ45	10Gbit/s, ungeschirmt
13900304	UM-Cat.6A iso 10G	Keystone, RJ45	10Gbit/s
13900308	UM-Cat.8.1/Class I 40/10G	Keystone, RJ45	40Gbit/s
13900310	UM-Cat.6A iso 25/10G	Keystone, RJ45	25Gbit/s
13900360	Cat.6-Kupplung	Keystone, 2xRJ45	1Gbit/s



Alle aktuellen Infos!





Alle aktuellen Infos!

**Produktbeschreibung**

**Montageadapter, 1-fach, REG**

- zur Aufnahme von einem Universalmodul UM-Cat.6A iso 10G oder UM-Cat.6A iso U 10G
- Isolationsklasse II (ohne Erdanschluss)
- Isolationsklasse I (mit Erdanschluss)
- für handelsübliche DIN-Schienenmontage (1TE, ca. 18 mm)
- definierter Erdanschluss mittels handelsüblicher Flachsteckverbinder möglich
- RJ45-Schrägauslass (ca. 45°)
- frontseitige Steckerentriegelung
- unverlierbare Verschlusskappe
- individuell beschriftbar mittels Beschriftungsträger

**Ausführungen / Varianten**

Artikelnummer	Artikelbezeichnung	Merkmal 1	Merkmal 2
13900003	UM-MA REG	1-fach (1 TE)	lichtgrau / RAL 7035

**mögliches Zubehör**

Artikelnummer	Artikelbezeichnung	Beschreibung	Merkmal
13700300	UM-Cat.6A iso U 10G	Keystone, RJ45	10Gbit/s, ungeschirmt
13900304	UM-Cat.6A iso 10G	Keystone, RJ45	10Gbit/s, geschirmt



Alle aktuellen Infos!

**Produktbeschreibung**

**Zentralstück**

- mit Beschriftungsfeld
- ABS-Formmasse
- 50 x 50 mm

**Ausführungen / Varianten**

Artikelnummer	Artikelbezeichnung	Merkmal 1	Merkmal 2
13510002	ZSt UAE-Cat. 8	UAE-Zentralstück, 1-fach	perlweiß / RAL 1013
13510003	ZSt UAE-Cat. 8/8	UAE-Zentralstück, 2-fach	perlweiß / RAL 1013
13510052	ZSt UAE-Cat. 8 rw	UAE-Zentralstück, 1-fach	reinweiß / RAL 9010
13510053	ZSt UAE-Cat. 8/8 rw	UAE-Zentralstück, 2-fach	reinweiß / RAL 9010
13910002	ZSt UM-MA 3	für 3 Keystone-Module	perlweiß / RAL 1013
13910003	ZSt UM-MA 2	für 2 Keystone-Module	perlweiß / RAL 1013
13910052	ZSt UM-MA 3 rw	für 3 Keystone-Module	reinweiß / RAL 9010
13910053	ZSt UM-MA 2 rw	für 2 Keystone-Module	reinweiß / RAL 9010

**mögliches Zubehör**

Artikelnummer	Artikelbezeichnung	Beschreibung	Merkmal
10010001	AP	1-fach	perlweiß / RAL 1013
10010051	AP rw	1-fach	reinweiß / RAL 9010

**Produktbeschreibung**

**Abdeckplatte**

- für alle Rutenbeck Zentralstücke 50 x 50 mm
- ABS-Formmasse

**Ausführungen / Varianten**

Artikelnummer	Artikelbezeichnung	Merkmal 1	Merkmal 2
10010001	AP	1-fach	perlweiß / RAL 1013
10010051	AP rw	1-fach	reinweiß / RAL 9010

**mögliches Zubehör**

Artikelnummer	Artikelbezeichnung	Beschreibung	Merkmal
13510002	ZSt UAE-Cat. 8	UAE-Zentralstück, 1-fach	perlweiß / RAL 1013
13510003	ZSt UAE-Cat. 8/8	UAE-Zentralstück, 2-fach	perlweiß / RAL 1013
13510052	ZSt UAE-Cat. 8 rw	UAE-Zentralstück, 1-fach	reinweiß / RAL 9010
13510053	ZSt UAE-Cat. 8/8 rw	UAE-Zentralstück, 2-fach	reinweiß / RAL 9010
13910002	ZSt UM-MA 3	3-fach Zentralstück	perlweiß / RAL 1013
13910003	ZSt UM-MA 2	TAE-Zentralstück	perlweiß / RAL 1013
13910052	ZSt UM-MA 3 rw	3-fach Zentralstück	reinweiß / RAL 9010
13910053	ZSt UM-MA 2 rw	TAE-Zentralstück	reinweiß / RAL 9010



Alle aktuellen Infos!

**Produktbeschreibung**

**Abdeckplatte, verschließbar, IP44**

- für alle Rutenbeck Up-Einsätze
- nur in Verbindung mit Zentralstück 50 x 50 mm, reinweiß / RAL 9010
- verschließbar
- Schlüssel einzelschließend
- IP 44 bei geschlossenem Deckel
- mit Beschriftungsfeld

**Ausführungen / Varianten**

Artikelnummer	Artikelbezeichnung	Merkmal 1	Merkmal 2
10010055	AP V rw	IP44	reinweiß / RAL 9010

**mögliches Zubehör**

Artikelner	Artikelbezeichnung	Beschreibung	Merkmal
13010245	UAE 8(8) Up rw	Anschlussdose, 1-fach	Cat.3, Schraubkontakte
13010246	UAE 2x8(8) Up rw	Anschlussdose, 2-fach	Cat.3, Schraubkontakte
13010247	UAE 8/8(8/8) Up rw	Anschlussdose, 2-fach	Cat.3, Schraubkontakte
13011216	UAE 8/8(8/8) LSA Up rw	Anschlussdose, 2-fach	Cat.3, LSA-Kontakte
13011240	IAE/UAE 2x8(4) TRS Up rw	Anschlussdose, 2-fach	Cat.3, schaltbare Widerstände
13411201	UAE-Cat.6A iso-8 U Up mK rw	Anschlussdose, 1-fach	Cat.6A, ungeschirmt
13411205	UAE-Cat.6A iso-8/8 U Up mK rw	Anschlussdose, 2-fach	Cat.6A, ungeschirmt
132112010	UAE-ClassEA iso-8 U Up mK rw	Anschlussdose, 1-fach	ClassEA, ungeschirmt
132112050	UAE-ClassEA iso-8/8 U Up mK rw	Anschlussdose, 2-fach	ClassEA, ungeschirmt
136112030	UAE-Cat.6A iso-8 Up rw	Anschlussdose, 1-fach	Cat.6A, geschirmt
136112070	UAE-Cat.6A iso-8/8 Up rw	Anschlussdose, 2-fach	Cat.6A, geschirmt
138112030	UAE-ClassEA iso-8 Up rw	Anschlussdose, 1-fach	ClassEA, geschirmt
138112070	UAE-ClassEA iso-8/8 Up rw	Anschlussdose, 2-fach	ClassEA, geschirmt



Alle aktuellen Infos!



Alle aktuellen Infos!

### Produktbeschreibung

#### Aufputzgehäuse

- für Rutenbeck Up-Bauformen
- für Wandmontage (2 Befestigungspunkte)
- Kabeleinführung oben/unten/hinten

### Ausführungen / Varianten

Artikelnummer	Artikelbezeichnung	Merkmal 1	Merkmal 2
13510503	UAE-Cat. ApG	1-fach	perlweiß / RAL 1013
13511503	UAE-Cat. ApG rw	1-fach	reinweiß / RAL 9010

### mögliches Zubehör

Artikelnummer	Artikelbezeichnung	Beschreibung	Merkmal
10010070	Hutschienenadapter	DIN-Schienenbefestigung	mit Schraube M4
136112030	UAE-Cat.6A iso-8 Up rw	Anschlussdose, 1-fach	Cat.6A, geschirmt
136112070	UAE-Cat.6A iso-8/8 Up rw	Anschlussdose, 2-fach	Cat.6A, geschirmt
138112030	UAE-ClassEA iso-8 Up rw	Anschlussdose, 1-fach	ClassEA, geschirmt
138112070	UAE-ClassEA iso-8/8 Up rw	Anschlussdose, 2-fach	ClassEA, geschirmt

*perlweiße Aufputzvarianten in Verbindung mit Up 0-Anschlussdosen und perlweißen Zentralstücken/Abdeckplatten*

**Produktbeschreibung**

**Aufputzgehäuse für Industrieinsatz, IP44**

- für alle Cat.-Doppel-Anschlussdosen (abgebrochener Tragring/Stegversion)
- Sicherheitsschloss, Schlüssel einzelschließend
- 2 Schlüssel im Lieferumfang
- für handelsübliche Patchkabel (RJ45-Stecker)
- IP 44 mit gestecktem Patchkabel
- ballwurfsicher gem. DIN 18032
- Kabelzuführung von oben oder unten
- Membranverschraubung M25 für zwei Kabel mit 3-10 mm Ø
- mit Beschriftungsfeld

**optional Kabelverschraubung**

- Gewinde M25 für zwei Kabel mit 3-10 mm Ø



**Ausführungen / Varianten**

Artikelnummer	Artikelbezeichnung	Merkmal 1	Merkmal 2
10010056	ApG-I g	IP44	lichtgrau / RAL 7035
10010059	ApG-KVS	Gewinde M25	lichtgrau / RAL 7035

**mögliches Zubehör**

Artikelnummer	Artikelbezeichnung	Beschreibung	Merkmal
10010059	ApG-KVS	Kabelverschraubung, M25	lichtgrau / RAL 7035
13410405	UAE-Cat.6A iso-8/8 U Up 0 mK	Anschlussdose, 2-fach	Cat.6A, ungeschirmt
132104050	UAE-ClassEA iso-8/8 U Up 0 mK	Anschlussdose, 2-fach	ClassEA, ungeschirmt
136104070	UAE-Cat.6A iso-8/8 Up 0	Anschlussdose, 2-fach	Cat.6A, geschirmt
138104070	UAE-ClassEA iso-8/8 Up 0	Anschlussdose, 2-fach	ClassEA, geschirmt



Alle aktuellen Infos!

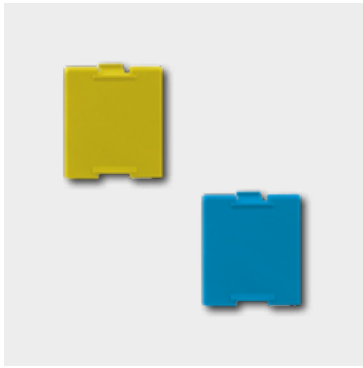

Alle aktuellen Infos!

**Produktbeschreibung**

**Staubschutzkappe**

- zur Nachrüstung an allen Rutenbeck Patchpaneln kompakt und modular mit Universalmodulen UM-Cat.6A iso 10G und UM-Cat.A iso U 10G

**Ausführungen / Varianten**

Artikelnr	Artikelbezeichnung	Merkmal 1	Merkmal 2
23510002	PP-SSK sw	Staubschutzkappe	schwarz / RAL 9005
23510003	PP-SSK rot	Staubschutzkappe	rot / RAL 3000
23510004	PP-SSK gelb	Staubschutzkappe	gelb / RAL 1021
23510005	PP-SSK blau	Staubschutzkappe	blau / RAL 5015
23510006	PP-SSK grün	Staubschutzkappe	grün / RAL 6016
23510007	PP-SSK rw	Staubschutzkappe	reinweiß / RAL 9010

**mögliches Zubehör**

Artikelnr	Artikelbezeichnung	Beschreibung	Merkmal
13700300	UM-Cat.6A iso U 10G	Keystone, RJ45	Cat.6A, ungeschirmt
13900304	UM-Cat.6A iso 10G	Keystone, RJ45	Cat.6A, geschirmt
23510305	PP-24/1 PoE+	Patchpanel, 12 Ports, PoE+	1000Mbit/s
23510308	PP-6 Ap rw PoE+	Patchpanel, 3 Ports, PoE+	Cat.6A, geschirmt
23510309	PP-12 Ap rw PoE+	Patchpanel, 6 Ports, PoE+	Cat.6A, geschirmt
23510310	PP-24 Ap rw PoE+	Patchpanel, 12 Ports, PoE+	Cat.6A, geschirmt
23611106	PP-Cat.6A iso-6 Ap rw	Patchpanel, 6 Ports	Cat.6A, geschirmt
23611108	PP-Cat.6A iso-8 Ap rw	Patchpanel, 8 Ports	Cat.6A, geschirmt
23611112	PP-Cat.6A iso-12 Ap rw	Patchpanel, 12 Ports	Cat.6A, geschirmt
23611116	PP-Cat.6A iso-16 Ap rw	Patchpanel, 16 Ports	Cat.6A, geschirmt
23611124	PP-Cat.6A iso-24 Ap rw	Patchpanel, 24 Ports	Cat.6A, geschirmt
23911206	PP-UM-Cat.6A iso 10G-6/6 Ap rw	Patchpanel, 6 Ports, komplett	Cat.6A, geschirmt
23911208	PP-UM-Cat.6A iso 10G-8/8 Ap rw	Patchpanel, 8 Ports, komplett	Cat.6A, geschirmt
23911212	PP-UM-Cat.6A iso 10G-12/12 Ap rw	Patchpanel, 12 Ports, komplett	Cat.6A, geschirmt
23911216	PP-UM-Cat.6A iso 10G-16/16 Ap rw	Patchpanel, 16 Ports, komplett	Cat.6A, geschirmt
23911224	PP-UM-Cat.6A iso 10G-24/24 Ap rw	Patchpanel, 24 Ports, komplett	Cat.6A, geschirmt
232101100	PP-ClassEA iso-24/1 U	Patchpanel, 24 Ports	ClassEA, ungeschirmt
234101100	PP-Cat.6A iso-24/1 U	Patchpanel, 24 Ports	Cat.6A, ungeschirmt
236101100	PP-Cat.6A iso-24/1	Patchpanel, 24 Ports	Cat.6A, geschirmt
238101100	PP-ClassEA iso-24/1	Patchpanel, 24 Ports	ClassEA, geschirmt
239101000	PP-UM-Cat.6A iso 10G-24/24/1	Patchpanel, 24 Ports, komplett	Cat.6A, geschirmt

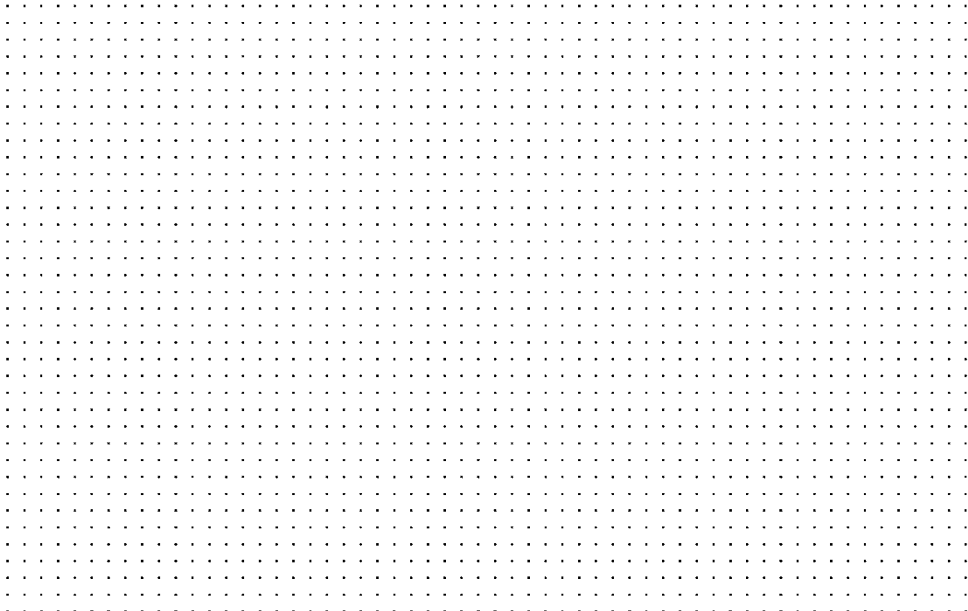

NEU

**Produktbeschreibung**

**Zeichenträger für Patchpanel Aufputz**

- selbstklebend
- mit rastbarem Klarsichtfeld
- mit Beschriftungsstreifen



**Ausführungen / Varianten**

Artikelnummer	Artikelbezeichnung	Merkmal 1	Merkmal 2
23510009	PP-Zeichenträger	Beschriftungsträger für Patchpanel	aufrastbar

**mögliches Zubehör**

Artikelnr	Artikelbezeichnung	Beschreibung	Merkmal
23510308	PP-6 Ap rw PoE+	Patchpanel, 3 Ports, PoE+	Cat.6A, geschirmt
23510309	PP-12 Ap rw PoE+	Patchpanel, 6 Ports, PoE+	Cat.6A, geschirmt
23510310	PP-24 Ap rw PoE+	Patchpanel, 12 Ports, PoE+	Cat.6A, geschirmt
23611106	PP-Cat.6A iso-6 Ap rw	Patchpanel, 6 Ports	Cat.6A, geschirmt
23611108	PP-Cat.6A iso-8 Ap rw	Patchpanel, 8 Ports	Cat.6A, geschirmt
23611112	PP-Cat.6A iso-12 Ap rw	Patchpanel, 12 Ports	Cat.6A, geschirmt
23611116	PP-Cat.6A iso-16 Ap rw	Patchpanel, 16 Ports	Cat.6A, geschirmt
23611124	PP-Cat.6A iso-24 Ap rw	Patchpanel, 24 Ports	Cat.6A, geschirmt
23911206	PP-UM-Cat.6A iso 10G-6/6 Ap rw	Patchpanel, 6 Ports, komplett	Cat.6A, geschirmt
23911208	PP-UM-Cat.6A iso 10G-8/8 Ap rw	Patchpanel, 8 Ports, komplett	Cat.6A, geschirmt
23911212	PP-UM-Cat.6A iso 10G-12/12 Ap rw	Patchpanel, 12 Ports, komplett	Cat.6A, geschirmt
23911216	PP-UM-Cat.6A iso 10G-16/16 Ap rw	Patchpanel, 16 Ports, komplett	Cat.6A, geschirmt
23911224	PP-UM-Cat.6A iso 10G-24/24 Ap rw	Patchpanel, 24 Ports, komplett	Cat.6A, geschirmt



Alle aktuellen Infos!

DATA

**Produktbeschreibung**

**Blindverschlusskappe**

- für PP-UM-Modulausschnitte
- selbstrastend
- zum Verschließen nicht benutzter Modulöffnungen



**Ausführungen / Varianten**

Artikelnummer	Artikelbezeichnung	Merkmal 1	Merkmal 2
23910001	PP-BK	Blindverschlusskappe	mausgrau / RAL 7005

**mögliches Zubehör**

Artikelnummer	Artikelbezeichnung	Beschreibung	Merkmal
23900000	PP-UM A-24/1	Patchpanel, 24 Ports	19" / 1 HE
23900010	PP-UM A-48/1 VA	Patchpanel, 48 Ports	19" / 1 HE
23911106	PP-UM A-6 Ap rw	Patchpanel, 6 Ports	Aufputzmontage
23911108	PP-UM A-8 Ap rw	Patchpanel, 8 Ports	Aufputzmontage
23911115	PP-UM A-16 Ap rw	Patchpanel, 16 Ports	Aufputzmontage
23911116	PP-UM A-12 Ap rw	Patchpanel, 12 Ports	Aufputzmontage
23911124	PP-UM A-24 Ap rw	Patchpanel, 24 Ports	Aufputzmontage



Alle aktuellen Infos!



Alle aktuellen Infos!

**Produktbeschreibung**

**Blindstecker**

- Schutz unbelegter RJ45-Stecköffnungen

**Ausführungen / Varianten**

Artikelnummer	Artikelbezeichnung	Merkmal 1	Merkmal 2
13510505	UAE-Cat. BS sw	Blindstecker RJ45	schwarz / RAL 9005
13510512	UAE-Cat. BS rot	Blindstecker RJ45	rot / RAL 3020
13510513	UAE-Cat. BS gelb	Blindstecker RJ45	gelb / RAL 1023
13510514	UAE-Cat. BS blau	Blindstecker RJ45	blau / RAL 5012
13510515	UAE-Cat. BS grün	Blindstecker RJ45	grün / RAL 6029
13510516	UAE-Cat. BS rw	Blindstecker RJ45	reinweiß / RAL 9010

**mögliches Zubehör**

Artikelnummer	Artikelbezeichnung	Beschreibung	Merkmal
13411201	UAE-Cat.6A iso-8 U Up mK rw	Anschlussdose, 1-fach	Cat.6A, ungeschirmt
13411205	UAE-Cat.6A iso-8/8 U Up mK rw	Anschlussdose, 2-fach	Cat.6A, ungeschirmt
132112010	UAE-ClassEA iso-8 U Up mK rw	Anschlussdose, 1-fach	ClassEA, ungeschirmt
132112050	UAE-ClassEA iso-8/8 U Up mK rw	Anschlussdose, 2-fach	ClassEA, ungeschirmt
136104030	UAE-Cat.6A iso-8 Up 0	Anschlussdose, 1-fach	Cat.6A, geschirmt
136104070	UAE-Cat.6A iso-8/8 Up 0	Anschlussdose, 2-fach	Cat.6A, geschirmt
136112030	UAE-Cat.6A iso-8 Up rw	Anschlussdose, 1-fach	ClassEA, geschirmt
136112070	UAE-Cat.6A iso-8/8 Up rw	Anschlussdose, 2-fach	ClassEA, geschirmt



Alle aktuellen Infos!

**Produktbeschreibung**

**Adapter für Cablesharing, geschirmt**

- für 2 Anwendungen auf einer Datenleitung (8-adrig)
- ohne Anpassungen an die Verkabelung verwendbar
- 2 RJ45-Steckbuchsen
- 190 mm Anschlussschnur mit RJ45-Stecker
- Befestigungsmöglichkeit mittels Schrauben vorgesehen
- 2 Adapter für eine Strecke erforderlich

**Ausführungen / Varianten**

Artikelnummer	Artikelbezeichnung	Merkmal 1	Merkmal 2
13510603	T-ADAP Ethernet/Ethernet	2x100Mbit	geschirmt
13510604	T-ADAP Ethernet/ISDN	100Mbit/ISDN	geschirmt
13510605	T-ADAP ISDN/ISDN	ISDN/ISDN	geschirmt
13510606	T-ADAP 2 x 8	1:1 parallel	geschirmt

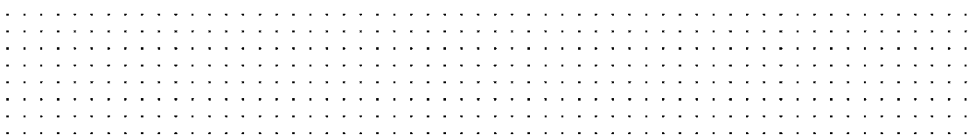

Produktbeschreibung

Werkzeuge

Ausführungen / Varianten

Artikelnr	Artikelbezeichnung	Merkmal 1	Merkmal 2
39200000	AW 2	LSA-Anlegewerkzeug	mit abschaltbarem Drucksensor und Schere
39200002	UA	Universal-Abisolierer	für Datenkabel mit Ø 2-10 mm
39200003	EPS	Elektronik-Präzisions-Seitenschneider	ohne Schneidwate
39200012	Zangenschlüssel	Zangenschlüssel	Spannweite bis 52 mm / 10"



Alle aktuellen Infos!





Alle aktuellen  
Infos!

### Produktbeschreibung

#### REG-Patchpanel, Cat.6/ClassE, geschirmt

- für handelsübliche DIN-Schienenmontage (6TE, ca. 108 mm)
- Isolationsklasse II
- Schutzart IP 20
- für DIN-Schienenmontage
- unverlierbare Zugentlastung und Schirmkontakte
- großflächige, radiale Schirmlager und Schirmkontakte
- eindeutige Farbkennzeichnung der LSA-Kontakte
- Farbcode T568A und T568B gemäß TIA / EIA-568-B.2
- LSA-Klemmen für einen Leiter 0,4-0,63 mm Ø, AWG 26-22, Wiederbelegbarkeit > 50-mal
- universelles Buchsenelement für 6- und 8-polige Stecker (RJ11/12)
- geeignet für PoE++ / 4PPoE gemäß IEEE 802.3bt
- UPOE-konform
- HDBaseT-konform
- Entsprechend nachfolgender Normanforderungen:
  - ISO/IEC 11 801, Cat.6/ClassE, geschirmt
  - DIN EN 50173-1, Cat.6/ClassE, geschirmt
  - DIN EN 60603-7, 250 MHz, geschirmt
- Lebensdauer > 750 Steckzyklen

### Ausführungen / Varianten

Artikelnummer	Artikelbezeichnung	Merkmal 1	Merkmal 2
23810200	PPR 6	6-fach	lichtgrau / RAL 7035

### mögliches Zubehör

Artikelnummer	Artikelbezeichnung	Beschreibung	Merkmal
23510201	PK 0,35 m	Patchkabel	0,35 m
23510202	PK 0,23 m	Patchkabel	0,23 m
23510503	SR 5TX GB	REG-Switch, 5 Port	1000Mbit/s
39200000	AW 2	LSA - Anlegewerkzeug	mit Sensor / Schere

**Produktbeschreibung**

**REG-Switch, 5 Ports**

- Übertragungsrate 10/100/1000 Mbit/s
- für DIN-Schienenmontage (6TE, ca. 108 mm)
- für 5 Datenendgeräte
- 5 x RJ45-Frontports (Schrägauslass)
- Isolationsklasse II
- Schutzart IP 20
- Nennbetriebsspannung: 100-240 V~/50-60 Hz
- Leistungsaufnahme: 4,3 VA typisch
- Temperaturbereich: -40°C - 60°C
- abziehbare Steckklemme bis 2,5mm<sup>2</sup>
- LED für Betriebsfunktionen
- kaskadierbar über beliebigen Frontport
- Autopartitioning, MDI/MDIX
- Autonegotiation
- Autosensing
- Port Trunking
- Port Monitoring
- Port Mirroring
- VLAN Tagging gem. IEEE 802.3q
- multicastfähig
- Wake-on-LAN



Alle aktuellen Infos!

**Ausführungen / Varianten**

Artikelnummer	Artikelbezeichnung	Merkmal 1	Merkmal 2
23510503	SR 5TX GB	5-fach	lichtgrau / RAL 7035

**mögliches Zubehör**

Artikelnummer	Artikelbezeichnung	Beschreibung	Merkmal
13910200	UM-Cat.6A iso 10G-REG	REG-Montageadapter, 1-fach, komplett	Cat.6A
23510201	PK 0,35 m	Patchkabel	0,35 m
23510202	PK 0,23 m	Patchkabel	0,23 m
23810200	PPR 6	REG-Patchpanel, 6-fach	Cat.6/ClassE



Alle aktuellen Infos!

### Produktbeschreibung

#### REG-Switch, 10 Ports

- Übertragungsrate 10/100/1000 Mbit/s
- für DIN-Schienenmontage (8TE, ca. 144 mm)
- Isolationsklasse II
- Schutzart IP 20
- für 10 Datenendgeräte
- 4 x RJ45-Frontports (Schrägauslass)
- 6 Ports für Festanschluss (Schraub-/Steckklemme, 9-polig)
- abziehbare 230V-Steckklemme bis 2,5mm<sup>2</sup>
- Nennbetriebsspannung: 100-240 V~/50-60 Hz
- Leistungsaufnahme: 10 VA max.
- Temperaturbereich: -40°C - 45°C
- LED`s für Betriebsfunktionen
- kaskadierbar über beliebigen Frontport
- Autopartitioning, MDI/MDIX
- Autonegotiation
- Autosensing
- Port Trunking
- Port Monitoring
- Port Mirroring
- VLAN Tagging gem. IEEE 802.3q
- multicastfähig
- Wake-on-LAN

### Ausführungen / Varianten

Artikelnummer	Artikelbezeichnung	Merkmal 1	Merkmal 2
23510505	SR 10TX GB	10-fach	lichtgrau / RAL 7035

### mögliches Zubehör

Artikelnummer	Artikelbezeichnung	Beschreibung	Merkmal
13910200	UM-Cat.6A iso 10G-REG	REG-Montageadapter, 1-fach, komplett	Cat.6A
23510201	PK 0,35 m	Patchkabel	0,35 m
23510202	PK 0,23 m	Patchkabel	0,23 m
23810200	PPR 6	REG-Patchpanel, 6-fach	Cat.6/ClassE

**Produktbeschreibung**

**REG-Switch, PoE+, 10 Ports**

- Übertragungsrate 10/100/1000 Mbit/s
- für DIN-Schienenmontage (8TE, ca. 144 mm)
- Isolationsklasse II
- Schutzart IP 20
- für 10 Datenendgeräte
- 4 Frontports (Schräglass)
- 6 PoE/PoE+ Ports für Festanschluss (Schraub-/Steckklemme, 9-polig)
- abziehbare 230V-Steckklemme bis 2,5mm<sup>2</sup>
- Nennbetriebsspannung: 100-240 V~/50-60 Hz
- Leistungsaufnahme: 10 VA max.
- Temperaturbereich: -40°C - 45°C
- separater Spannungseingang für PoE/PoE+ (44-57 V DC, Spannungsversorgung nach Leistungsbedarf)
- LED`s für Betriebsfunktionen
- kaskadierbar über beliebigen Frontport
- Autopartitioning, MDI/MDIX
- Autonegotiation
- Autosensing
- Port Trunking
- Port Monitoring
- Port Mirroring
- VLAN Tagging gem. IEEE 802.3q
- multicastfähig
- Wake-on-LAN



Alle aktuellen Infos!

**Ausführungen / Varianten**

Artikelnummer	Artikelbezeichnung	Merkmal 1	Merkmal 2
23510504	SR 10TX GB PoE	10-fach	lichtgrau / RAL 7035

**mögliches Zubehör**

Artikelnummer	Artikelbezeichnung	Beschreibung	Merkmal
23510201	PK 0,35 m	Patchkabel	0,35 m
23510202	PK 0,23 m	Patchkabel	0,23 m
23510304	SVR 52 V PoE+	PoE+ - Spannungsversorgung	80 W

.....



Alle aktuellen Infos!

**Produktbeschreibung**

**REG-PoE+ - Spannungsversorgung**

- für DIN-Schienenbefestigung (6TE, ca. 108 mm )
- Schutzart IP 20
- abziehbare 230V-Steckklemme bis 2,5 mm<sup>2</sup> Durchmesser bei 230 V
- Nennbetriebsspannung: 100-240 V~/50-60 Hz
- Leistungsaufnahme (Leerlauf): < 0,5 W
- automatischer Kurz- und Überlastschutz
- Temperaturbereich -20° C bis +45° C
- abziehbare PoE-Steckklemme bis 1,5 mm<sup>2</sup> Durchmesser bei PoE
- Ausgangsspannung: 52 V DC
- Ausgangsleistung: 80 W
- für bis zu 3 PoE+ Geräte oder 5 PoE Geräte
- LED für Betriebsfunktion
- 230 V: 3-poliger Klemmblock mit Steckklemmen
- PoE: 2-poliger Klemmblock mit Steckklemmen

**Ausführungen / Varianten**

Artikelnummer	Artikelbezeichnung	Merkmal 1	Merkmal 2
23510304	SVR 52 V PoE+	80 W	lichtgrau / RAL 7035

**mögliches Zubehör**

Artikelnummer	Artikelbezeichnung	Beschreibung	Merkmal
23510504	SR 10TX GB PoE	REG-Switch, PoE+	1000Mbit/s

**Produktbeschreibung**

**Cat.5e-Patchkabel, geschirmt**

- geeignet für Gigabit-Anwendungen (Übertragungsbandbreite 100 MHz)
- 2x RJ45-Stecker
- S/FTP-Ausführung
- passend zu allen gängigen RJ45-Datenanschlusskomponenten bzw. Endgeräten
- Brandverhalten/Euroklasse: EN13501-6:ECA
- Mantelmaterial: LSOH, FRNC
- angespritzter Knickschutz
- Biegeradien ohne Zugentlastung > 25 mm, mit Zugentlastung >50 mm
- Leiter: Cu-Litze, blank Ø 0,42 mm (AWG 27/7)
- entsprechend nachfolgender Normanforderungen:
  - DIN EN 50173-1
  - ISO/IEC 11801
  - PoE+ tauglich gem. IEEE 802.3at



Abbildungen ähnlich



Alle aktuellen Infos!

**Ausführungen / Varianten**

Artikelnummer	Artikelbezeichnung	Merkmal 1	Merkmal 2
23510201	PK 0,35 m	0,35 m	grau / RAL 7035
23510202	PK 0,23 m	0,23 m	grau / RAL 7035

**mögliches Zubehör**

Artikelnummer	Artikelbezeichnung	Beschreibung	Merkmal
13910200	UM-Cat.6A iso 10G-REG	REG-Montageadapter, 1-fach, komplett	Cat.6A
23510503	SR 5TX GB	REG-Gigabit Switch, 5 Ports	1000Mbit/s
23510504	SR 10TX GB PoE	REG-Gigabit Switch, 10 Ports, PoE	1000Mbit/s
23510505	SR 10TX GB	REG-Gigabit Switch, 10 Ports	1000Mbit/s
23810200	PPR 6	REG-Patchpanel, 6-fach	Cat.6/ClassE



Alle aktuellen Infos!

### Produktbeschreibung

#### PoE-Injector, Unterputz

- Übertragungsrate 10/100/1000 Mbit/s
- passend in handelsüblichen Up- und Ap-Installationsdosen
- Schutzart IP 20
- Nennbetriebsspannung: 230 V/50 Hz
- Leistungsaufnahme < 0,5 W (Standby)
- Anschluss Spannungsversorgung über seitliche Steckklemmen (1,5 mm<sup>2</sup>)
- PoE-Speisung über RJ45-Frontport
- 48 V Ausgangsspannung
- PoE Leistung 12,95 W (Klasse 0-3)
- integrierte Funktionsanzeige über die RJ45 Buchse (orange, abschaltbar)
- passend zu UAE-Designabdeckungen der Schalterindustrie (Berker, Busch-Jäger, GIRA, Jung, Merten u.a.)

### Ausführungen / Varianten

Artikelnummer	Artikelbezeichnung	Merkmal 1	Merkmal 2
23511201	PoE-Injector 48 V Up rw	12,95 W	reinweiß / RAL 9010

### mögliches Zubehör

Artikelnummer	Artikelbezeichnung	Beschreibung	Merkmal
21207000	NWK-S/FTP Cat.7 AWG 23	Cat.7 Netzwirkabel	Simplexkabel

#### Anwendungsbeispiel:



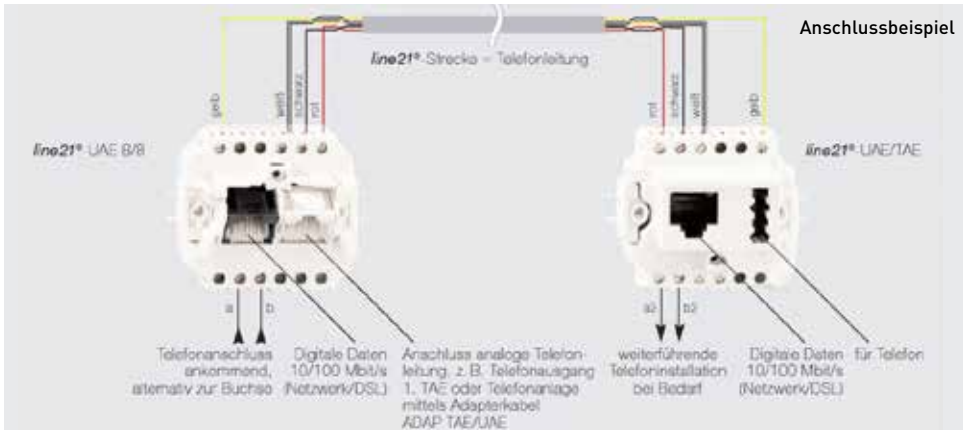

**Produktbeschreibung**

- line21®-UAE/TAE-Anschlussdose, Unterputz**
- RJ45-Stecköffnung für ein Datenendgerät
  - TAE-Stecköffnung für ein analoges Telefon/Endgerät
  - Datenrate 10/100 Mbit/s (Leitungslänge 30/50 m)
  - 4 Schraubkontakte für line21® Linie
  - 2 Schraubkontakte für analoge Telefonie (a/b)
  - Metalltragrings für baustellengerechten Einsatz
  - metrische Schrauben für Zentralstücke
  - mit Spreizkrallen
  - passend zu TAE-Designabdeckungen der Schalterindustrie (Berker, Busch-Jaeger, GIRA, Jung, Merten u.a.)

**Ausführungen / Varianten**

Artikelnummer	Artikelbezeichnung	Merkmal 1	Merkmal 2
22511202	line21®-UAE/TAE Up rw	10/100Mbit/s	reinweiß / RAL 9010

**mögliches Zubehör**

Artikelnummer	Artikelbezeichnung	Beschreibung	Merkmal
22510001	line21®-PPR 6	line21®- Patchpanel, 6-fach, REG	10/100Mbit/s
22510010	line21®-ADAP TAE/UAE	line21®- Adapter TAE/UAE	500 mm
22511201	line21®-UAE 8/8 Up rw	line21®- Anschlussdose, UAE 8/8	10/100Mbit/s

**Produktbeschreibung**

- line21®-UAE-Anschlussdose, Unterputz**
- RJ45-Stecköffnung für ein Datenendgerät
  - RJ45-Stecköffnung für ein analoges Telefon/Endgerät
  - Datenrate 10/100 Mbit/s (Leitungslänge 30/50 m)
  - 4 Schraubkontakte für line21® Linie
  - 2 Schraubkontakte für analoge Telefonie (a/b)
  - Metalltragrings für baustellengerechten Einsatz
  - metrische Schrauben für Zentralstücke
  - mit Spreizkrallen
  - passend zu UAE-Designabdeckungen der Schalterindustrie (Berker, Busch-Jaeger, GIRA, Jung, Merten u.a.)

**Ausführungen / Varianten**

Artikelnummer	Artikelbezeichnung	Merkmal 1	Merkmal 2
22511201	line21®-UAE 8/8 Up rw	10/100Mbit/s	reinweiß / RAL 9010

**mögliches Zubehör**

Artikelnummer	Artikelbezeichnung	Beschreibung	Merkmal
15400602	ADAP UAE/TAE 3x6 NFN	TAE-Adapter	150 mm
22510001	line21®-PPR 6	line21®- Patchpanel, 6-fach, REG	10/100Mbit/s
22510010	line21®-ADAP TAE/UAE	line21®- Adapter TAE/UAE	500 mm
22511202	line21®-UAE/TAE Up rw	line21®- Anschlussdose, UAE/TAE	10/100Mbit/s

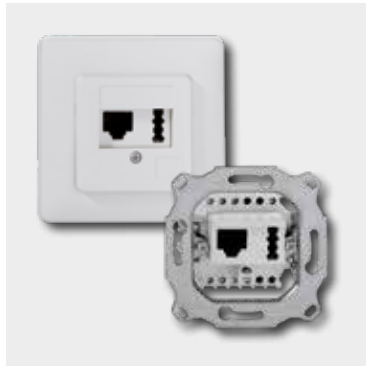

Alle aktuellen Infos!



Alle aktuellen Infos!





Alle aktuellen Infos!

### Produktbeschreibung

#### line21®-Patchpanel, REG

- für DIN-Schienenmontage (6TE, ca. 108 mm)
- Isolationsklasse II
- Schutzart IP 20
- für bis zu 6 line21®-Linien
- Datenrate 10/100 Mbit/s (Leitungslänge 30/50 m)
- Zugentlastung für zugeführte Kabel
- Anschluss für je 6 Telefon- und line21® Linien über LSA-Kontakte
- LSA-Kontakte für Leiter 0,4 bis 0,6 mm, AWG 26 bis AWG 22 Außendurchmesser 0,7 bis 1,1 mm
- 50 mal wiederbelegbar, zum Anschluss von line21® analogen Telefonsignalen

### Ausführungen / Varianten

Artikelnummer	Artikelbezeichnung	Merkmal 1	Merkmal 2
22510001	line21®-PPR 6	10/100Mbit/s, 6-fach	lichtgrau / RAL 7035

### mögliches Zubehör

Artikelnummer	Artikelbezeichnung	Beschreibung	Merkmal
22510010	line21®-ADAP TAE/UAE	line21®- Adapter TAE/UAE	500 mm
22511201	line21®-UAE 8/8 Up rw	line21®- Anschlussdose, UAE 8/8	10/100Mbit/s
22511202	line21®-UAE/TAE Up rw	line21®- Anschlussdose, UAE/TAE	10/100Mbit/s

**Produktbeschreibung**

**line21®-Adapterkabel TAE/UAE**

- zur Einspeisung analoger Telefonsignale in eine line21® Linie (z.B. von der 1.TAE)
- TAE-Stecker für z.B. 1.TAE
- RJ11-Stecker für line21® Anschlussdose

**Ausführungen / Varianten**

Artikelnummer	Artikelbezeichnung	Merkmal 1	Merkmal 2
22510010	line21®-ADAP TAE/UAE	500 mm	schwarz / RAL 9005

**mögliches Zubehör**

Artikelnummer	Artikelbezeichnung	Beschreibung	Merkmal
22511201	line21®-UAE 8/8 Up rw	line21®- Anschlussdose, UAE 8/8	10/100Mbit/s

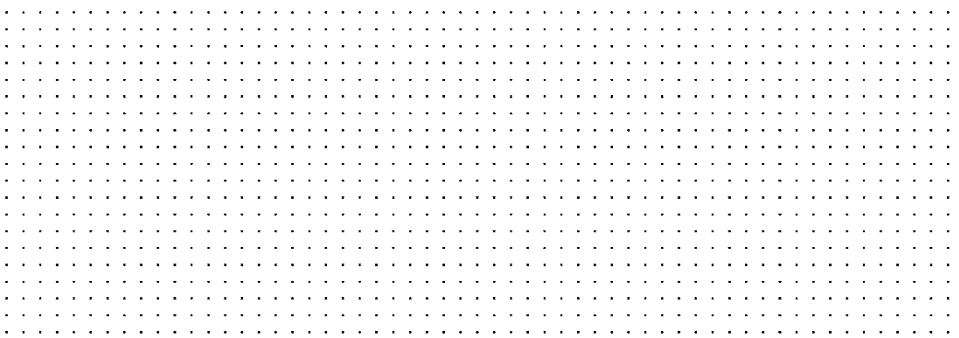

Alle aktuellen Infos!

**Produktbeschreibung**

**Adapterkabel RJ45/TAE 3x6 NFN**

- zum Betrieb analoger Telefone an einer line21®-UAE 8/8-Anschlussdose
- zum Betrieb analoger Telefone in der strukturierten Verkabelung
- RJ45-Stecker zum Anschluss an einer UAE-Buchse
- TAE 3x6 NFN Adapter

**Ausführungen / Varianten**

Artikelnummer	Artikelbezeichnung	Merkmal 1	Merkmal 2
15400602	ADAP UAE/TAE 3x6 NFN	150 mm	schwarz / RAL9005

**mögliches Zubehör**

Artikelnummer	Artikelbezeichnung	Beschreibung	Merkmal
22511201	line21®-UAE 8/8 Up rw	line21®- Anschlussdose UAE 8/8	10/100Mbit/s

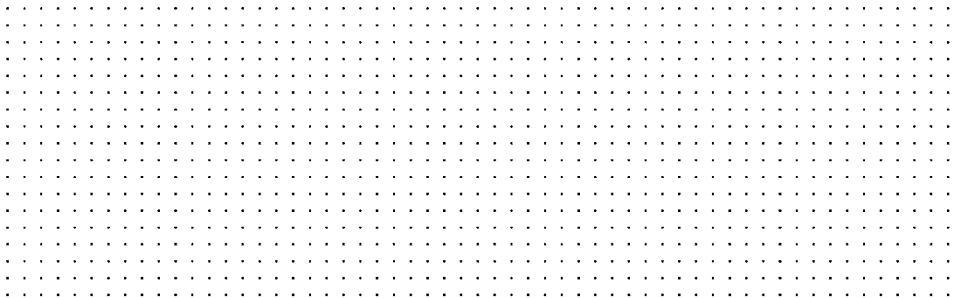

Alle aktuellen Infos!



Alle aktuellen Infos!

Videos zu Konfigurationen und weiteren Informationen auf dem Rutenbeck-YouTube-Kanal.

### Produktbeschreibung

#### 300MB-WLAN-Accesspoint, Unterputz, RJ45-Frontport

- frontseitige RJ45-Stecköffnung für ein Datenendgerät
- Montage in handelsüblichen Up-Gerätedosen
- Nennbetriebsspannung: 100-240 V~/50-60 Hz
- Leistungsaufnahme: 3 VA typisch
- Temperaturbereich: -5°C - 40° C
- Anschluss Spannungsversorgung über seitliche Steckklemmen (1,5mm<sup>2</sup>)
- Funktionsanzeige über beleuchtete RJ45-Stecköffnung
- Anschluss Datenkabel über frontseitige Schraub-/Steckklemme
- Übertragungsrate RJ45/Datenkabel: 100 Mbit/s
- Funkstandards: IEEE 802.11 b/g/n (300 Mbit/s)
- Sicherheit und Verschlüsselung: WPA, WPA2, MAC-Filterung
- mit Timer- und Zeitschaltfunktion
- Gast-WLAN zuschaltbar
- zentrale Managementfunktion
- Reset über Reset-Magneten
- Mesh-Funktionalität
- passend zu UAE-Designabdeckungen der Schalterindustrie (Berker, Busch-Jaeger, GIRA, Jung, Merten u.a.)

### Ausführungen / Varianten

Artikelnummer	Artikelbezeichnung	Merkmal 1	Merkmal 2
226104032	Up-Accesspoint UAE 2,4GHz 300M rw	300Mbit/s	reinweiß / RAL 9010

### mögliches Zubehör

Artikelnummer	Artikelbezeichnung	Beschreibung	Merkmal
39200010	RM	Reset-Magnet	für Up-Accesspoints

**Produktbeschreibung**

**1,2GB-WLAN-Accesspoint, Unterputz, RJ45-Frontport**

- frontseitige RJ45-Stecköffnung für ein Datenendgerät
- Montage in handelsüblichen Up-Doppel-Geräteverbindungsboxen
- Nennbetriebsspannung: 100-240 V~/50-60 Hz
- Leistungsaufnahme: 5,5 VA typisch
- Temperaturbereich: -5°C - 35° C
- Funktionsanzeige über beleuchtete RJ45-Stecköffnung
- Anschluss Spannungsversorgung über rückseitige Steckklemmen (2,5mm<sup>2</sup>)
- Anschluss Datenkabel über frontseitige Schraub-/Steckklemme
- Übertragungsrate Datenkabel: 1000 Mbit/s
- Übertragungsrate RJ45: 100 Mbit/s
- Funkstandards: IEEE 802.11 a/b/g/n/ac (Wave 2)
- Frequenz/Datenrate: 2,4 GHz / 5 GHz, 300 Mbit/s / 876 Mbit/s (Dualmode)
- Sicherheit und Verschlüsselung: WPA, WPA2, MAC-Filterung
- mit Timer- und Zeitschaltfunktion
- Gast-WLAN zuschaltbar
- zentrale Managementfunktion
- Reset über Reset-Magneten
- passend zu entsprechenden Designabdeckungen der Schalterindustrie (Berker, Busch-Jaeger, GIRA, Jung, Merten u.a.)



Alle aktuellen Infos!

Videos zu Konfigurationen und weiteren Informationen auf dem Rutenbeck-YouTube-Kanal.

**Ausführungen / Varianten**

Artikelnummer	Artikelbezeichnung	Merkmal 1	Merkmal 2
226104031	Up-Accesspoint UAE 2,4/5GHz 1,2G rw Up 0	1167Mbit/s	reinweiß / RAL 9010

**mögliches Zubehör**

Artikelnummer	Artikelbezeichnung	Beschreibung	Merkmal
39200010	RM	Reset-Magnet	für Up-Accesspoints



Alle aktuellen Infos!

Videos zu Konfigurationen und weiteren Informationen auf dem Rutenbeck-YouTube-Kanal.

**Produktbeschreibung**

**150MB-WLAN-Accesspoint, REG**

- für handelsübliche DIN-Schienenmontage (4TE, ca. 72 mm)
- Nennbetriebsspannung: 100-240 V~/50-60 Hz
- Zusätzlicher Spannungsausgang 12 V DC / 3 W
- Leistungsaufnahme: 3 VA typisch
- Temperaturbereich: 0°C - 45°C
- Anschluss Spannungsversorgung über Schraub-/Steckklemmen
- frontseitige 2 x RJ45-Stecköffnungen für zwei Datenendgeräte
- Funktionsanzeige über frontseitige LEDs
- frontseitige USB A (2.0)-Stecköffnung, Funktion als:
  - Netzwerklaufwerk
  - Printserver
  - LTE/GSM-Router
- USB-Ausgangsleistung: 2,5 W
- Übertragungsrate RJ45: 100 Mbit/s (2x)
- Funkstandards: IEEE 802.11 b/g/n (150 Mbit/s)
- Sicherheit und Verschlüsselung: WPA, WPA2, MAC-Filterung
- mit Timer- und Zeitschaltfunktion
- Gast-WLAN zuschaltbar
- zentrale Managementfunktion
- Reset über frontseitigen Taster
- inkl. Magnetfussantenne mit 2 m Zuleitung

**Ausführungen / Varianten**

Artikelnummer	Artikelbezeichnung	Merkmal 1	Merkmal 2
22610408	REG-Accesspoint 2,4GHz 150M	150Mbit/s	lichtgrau / RAL 7035

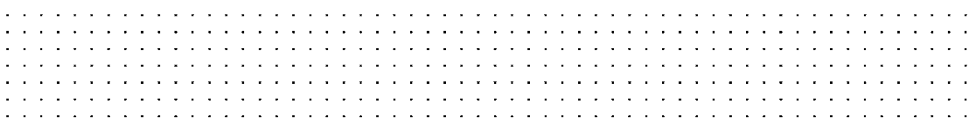

**Produktbeschreibung**

**300MB-WLAN-Accesspoint PoE, Unterputz, RJ45-Frontport**

- frontseitige RJ45-Stecköffnung für ein Datenendgerät
- Montage in handelsüblichen Up-Gerätedosen
- Nennbetriebsspannung: PoE (Klasse 0)
- Leistungsaufnahme: 3 VA typisch
- Temperaturbereich: -5°C - 35°C
- Funktionsanzeige über beleuchtete RJ45-Stecköffnung
- Anschluss Datenkabel und Spannungsversorgung über frontseitige Schraub-/Steckklemme
- Übertragungsrate Datenkabel: 100 Mbit/s
- Übertragungsrate RJ45: 100 Mbit/s
- Funkstandards: IEEE 802.11 b/g/n (300 Mbit/s)
- Sicherheit und Verschlüsselung: WPA, WPA2, MAC-Filterung
- mit Timer- und Zeitschaltfunktion
- Gast-WLAN zuschaltbar
- zentrale Managementfunktion
- Mesh-fähig
- Reset über Reset-Magnet
- passend zu UAE-Designabdeckungen der Schalterindustrie (Berker, Busch-Jaeger, GIRA, Jung, Merten u.a.)



Alle aktuellen Infos!

Videos zu Konfigurationen und weiteren Informationen auf dem Rutenbeck-YouTube-Kanal.

**Ausführungen / Varianten**

Artikelnummer	Artikelbezeichnung	Merkmal 1	Merkmal 2
226104062	Up-Accesspoint UAE PoE 2,4GHz 300M rw	300Mbit/s	reinweiß / RAL 9010

**mögliches Zubehör**

Artikelnummer	Artikelbezeichnung	Beschreibung	Merkmal
39200010	RM	Reset-Magnet	für Up-Accesspoints



Alle aktuellen Infos!

Videos zu Konfigurationen und weiteren Informationen auf dem Rutenbeck-YouTube-Kanal.

### Produktbeschreibung

#### 1,2GB-WLAN-Accesspoint PoE, Unterputz, RJ45-Frontport

- frontseitige RJ45-Stecköffnung für ein Datenendgerät
- Montage in handelsüblichen Up-Doppel-Geräteverbindungsboxen
- Nennbetriebsspannung: PoE (Klasse 0)
- Leistungsaufnahme: 5,5 VA typisch
- Temperaturbereich: -5°C - 35°C
- Funktionsanzeige über beleuchtete RJ45-Stecköffnung
- Anschluss Datenkabel und Spannungsversorgung über frontseitige Schraub-/Steckklemme
- Übertragungsrate Datenkabel: 1000 Mbit/s
- Übertragungsrate RJ45: 100 Mbit/s
- Funkstandards: IEEE 802.11 a/b/g/n/ac (Wave 2)
- Frequenz/Datenrate: 2,4 GHz / 5 GHz, 300 Mbit/s / 876 Mbit/s (Dualmode)
- Sicherheit und Verschlüsselung: WPA, WPA 2, MAC-Filterung
- mit Timer- und Zeitschaltfunktion
- Gast-WLAN zuschaltbar
- zentrale Managementfunktion
- Reset über Reset-Magnet
- passend zu entsprechenden Designabdeckungen der Schalterindustrie (Berker, Busch-Jaeger, GIRA, Jung, Merten, u.a.)

### Ausführungen / Varianten

Artikelnummer	Artikelbezeichnung	Merkmal 1	Merkmal 2
226104061	Up-Accesspoint UAE PoE 2,4/5GHz 1,2G rw Up 0	1167Mbit/s	reinweiß / RAL 9010

### mögliches Zubehör

Artikelnummer	Artikelbezeichnung	Beschreibung	Merkmal
39200010	RM	Reset-Magnet	für Up-Accesspoints

**Produktbeschreibung**

**Reset-Magnet**  
 - für Up-Accesspoints

**Ausführungen / Varianten**

Artikelnummer	Artikelbezeichnung	Merkmal 1	Merkmal 2
39200010	RM	Reset-Magnet	für Up-Accesspoints

**mögliches Zubehör**

Artikelnummer	Artikelbezeichnung	Beschreibung	Merkmal
226104031	Up-Accesspoint UAE 2,4/5GHz 1,2G rw Up 0	1167Mbit/s	230V
226104032	Up-Accesspoint UAE 2,4GHz 300M rw	300Mbit/s	230V
226104061	Up-Accesspoint UAE PoE 2,4/5GHz 1,2G rw Up 0	1167Mbit/s	PoE
226104062	Up-Accesspoint UAE PoE 2,4GHz 300M rw	300Mbit/s	PoE

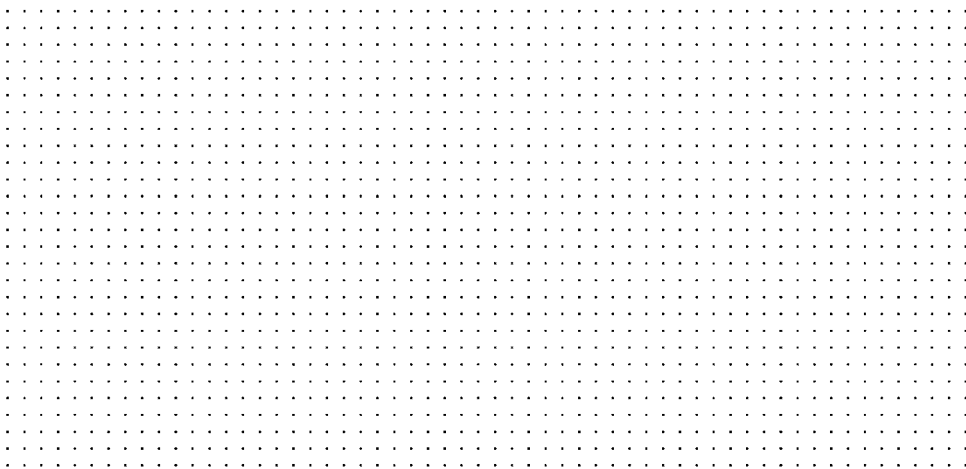

Alle aktuellen Infos!



# <R> CONTROL



<R>-Control IP4  
(former TCR IP 4)

Seite 107



<R>-Control Plus

ab Seite 108



<R>-Control APPModule

Seite 112



<R>-Control Plus Zubehör

Seite 113

**Produktbeschreibung**

**<R>-Control IP4 (former TCR IP 4)**

- für DIN-Schienenmontage (4TE, ca. 72 mm)
- Schutzart IP 20
- Nennbetriebsspannung: 100-240 V~/50-60 Hz
- Leistungsaufnahme: 1 VA typisch
- Temperaturbereich: -5°C - 45°C
- 4 potentialfreie Schaltausgänge 10 A/230 V (cosφ = 1, Schraubklemmen bis 1,5 mm<sup>2</sup>)
- LED-Zustandsanzeige der Schaltausgänge
- lokale Bedienung der Schaltausgänge
- beliebige Namenszuordnung der 4 Schaltausgänge zu den gewünschten Verbrauchern
- 4 digitale Eingänge für potentialfreie Taster (abziehbare Schraub-/Steckklemmen)
- ein Eingang für den Direktanschluss eines Temperatursensors (optional)
- Temperaturabfrage und -Anzeige per Webbrowser
- Auswertebereich -25° C bis 55° C, Auflösung 1° C
- Pufferung der Einstellungen und Uhrzeit bei Stromausfall
- Betrieb als Schaltuhr mit 5 Schaltzeiten für jeden Schaltausgang
- automatische Uhrzeitsynchronisation
- Netzwerkanschluss RJ45
- Link- und Aktivitätsanzeige für den Netzwerkanschluss
- Reset über Fronttaster
- Zugriffsschutz durch optionale Passwörter für Administrator und Benutzer
- plattformübergreifende Bedienung über Webbrowser
- SmartPhone Bedienung per kostenloser Rutenbeck Remote-App (iOS)
- UDP-Protokollsteuerung aller Funktionen/Parameter
- manuelle Adressvergabe oder dynamisch über DHCP
- Bedienoberfläche in den Sprachen D/GB



Alle aktuellen Infos!

**Ausführungen / Varianten**

Artikelnummer	Artikelbezeichnung	Merkmal 1	Merkmal 2
700802610	<R> - Control IP 4 (former TCR IP 4)	4 x 10 A, 4 Digitaleingänge	lichtgrau / RAL 7035

**mögliches Zubehör**

Artikelnummer	Artikelbezeichnung	Beschreibung	Merkmal
700802201	Temperatursensor	NTC	Auflösung 1° C

**Produktbeschreibung**

**Temperatursensor**

- -25° C bis 55° C für TCR IP 4
- Auflösung 1°C
- B-Wert 3435 K
- schwarz / RAL 9005
- Länge 600 mm

**Ausführungen / Varianten**

Artikelnummer	Artikelbezeichnung	Merkmal 1	Merkmal 2
700802201	Temperatursensor	NTC	Auflösung 1°C

**mögliches Zubehör**

Artikelnummer	Artikelbezeichnung	Beschreibung	Merkmal
700802610	<R> - Control IP 4 (former TCR IP 4)	4 x 10 A, 4 Digitaleingänge	lichtgrau / RAL 7035



Alle aktuellen Infos!

Beispiel: Bedienung/Zustandsanzeige per Web-Oberfläche

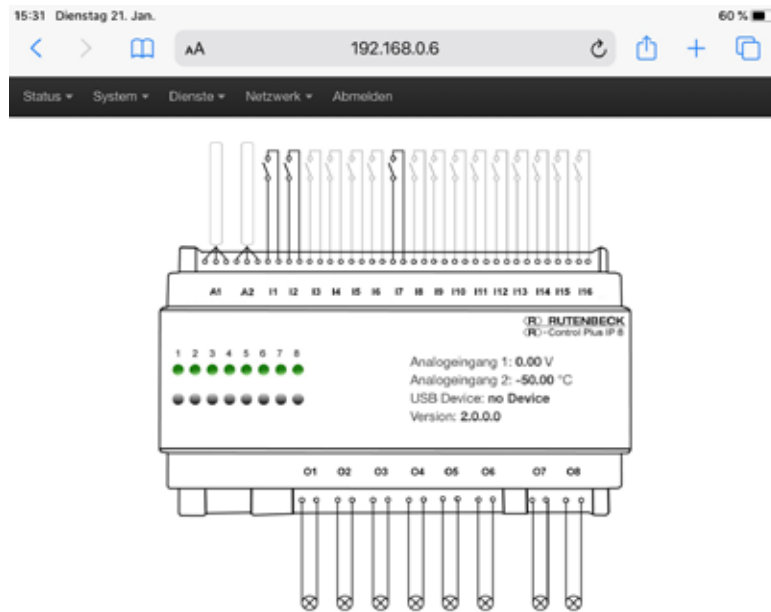

Beispiel: Konfigurationsübersicht

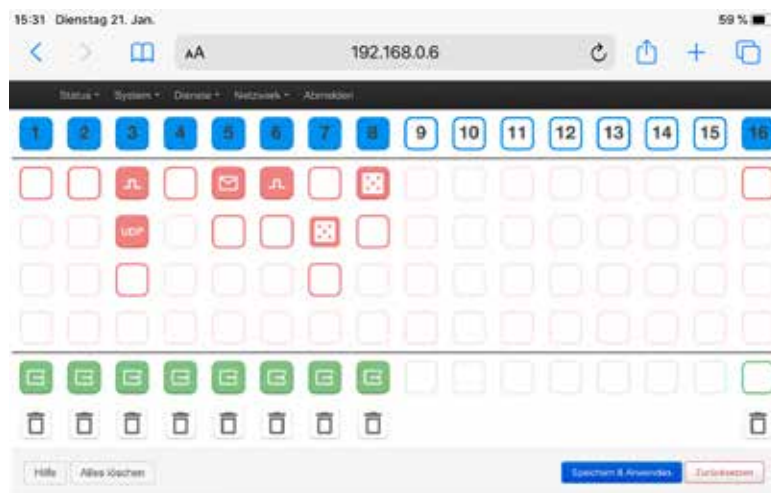

Remote App für iOS



Mit iPhone-App

**Produktbeschreibung**

**<R> - Control Plus IP8**

- für DIN-Schienenmontage (8TE, ca. 144 mm)
- Schutzart IP 20 gem. EN60529
- Nennbetriebsspannung: 100-240 V~/50-60 Hz
- Leistungsaufnahme: 10 VA max.
- Temperaturbereich: -5°C - 45°C
- 8 potentialfreie Schaltausgänge 16 A/230 V (cosφ = 1, Steckklemmen bis 2,5 mm<sup>2</sup>)
- Schaltausgänge parametrierbar als Rollladenausgänge (max. 4)
- LED-Zustandsanzeige der Schaltausgänge
- lokale Bedienung der Schaltausgänge
- 2 A/D-Eingänge für Sensoren 0-10 V/4-20 mA, parametrierbar
- 16 digitale Eingänge für potentialfreie Kontakte (abziehbare Schraub-/Steckklemmen)
- umfangreiche Logikfunktionen zur Verknüpfung aller Eingangsparameter wie z.B.:
  - UND/ODER-Verknüpfungen der Eingänge
  - Zeitschaltfunktionen (Jahreszeitschaltuhr), mit Zufallsgenerator
  - Meldefunktionen per Mail
  - uvm.
- vorbereitete Szenen wie "Alles Aus/Ein", Anwesenheitssimulation uvm.
- 3 benutzerdefinierte Szenen frei definierbar
- Einfach-Konfiguration per Webbrowser
- Netzwerkeinbindung über LAN oder WLAN
- Netzwerkanschluss RJ45
- Link- und Aktivitätsanzeige für den Netzwerkanschluss
- integrierter WLAN-Accesspoint (IEEE 802.3 b/g/n, 150 Mbit/s)
- WLAN-Antenne mit 2 m Zuleitung im Lieferumfang
- Kontroll LED für WLAN
- frontseitige USB2.0-Schnittstelle für LTE/GSM-Stick
- frontseitiger Reset-Taster
- Zugriffsschutz durch Passwörter
- Amazon Alexa-Anbindung mit Zusatzhardware (APPModule)
- plattformübergreifende Bedienung über Webbrowser
- SmartPhone Bedienung per kostenloser <R> - Control App
- UDP-Protokollsteuerung aller Funktionen/Parameter
- API-Schnittstelle zur Steuerung aller Funktionen/Parameter
- Funktionserweiterung mit <R> - Control Plus Extension 4 über seitliche Schnittstelle
- manuelle Adressvergabe oder dynamisch über DHCP
- Bedienoberfläche in den Sprachen D/GB/NL/F



Alle aktuellen Infos!

Videos zu Konfigurationen und weiteren Informationen auf dem Rutenbeck-YouTube-Kanal.

**Ausführungen / Varianten**

Artikelnummer	Artikelbezeichnung	Merkmal 1	Merkmal 2
700802611	<R> - Control Plus IP 8	8 x 16 A, 16 Digitaleingänge	lichtgrau / RAL 7035

**mögliches Zubehör**

Artikelnr	Artikelbezeichnung	Beschreibung	Merkmal
700802612	<R> - Control Plus Extension 4	Erweiterungsmodul	Dimmen / Jalousiesteuerung
700802613	<R> - Control Plus Adapter NTC	Adapter	NTC-Temperatursensoren
700802614	<R> - Control Plus APPModule	Gateway	Amazon Alexa-Anbindung
700802616	<R> - Control Plus Adapter 4-20 mA	Adapter	4 - 20mA - Sensoren



Alle aktuellen Infos!

Videos zu Konfigurationen und weiteren Informationen auf dem Rutenbeck-YouTube-Kanal.

**Produktbeschreibung**

**<R> - Control Plus IP4**

- für DIN-Schienenmontage (4TE, ca. 72 mm)
- Schutzart IP 20
- Nennbetriebsspannung: 100-240 V~/50-60 Hz
- Leistungsaufnahme: 4 VA max.
- Temperaturbereich: -5°C - 40°C
- 4 potentialfreie Schaltausgänge 16 A/230 V (cosφ = 1, Steckklemmen bis 2,5 mm<sup>2</sup>)
- Schaltausgänge parametrierbar als Rollladenausgänge (max. 2)
- LED-Zustandsanzeige der Schaltausgänge
- lokale Bedienung der Schaltausgänge
- A/D-Eingang für Sensoren 0-10 V/4-20 mA, parametrierbar
- 6 digitale Eingänge für potentialfreie Kontakte (abziehbare Schraub-/Steckklemmen)
- umfangreiche Logikfunktionen zur Verknüpfung aller Eingangsparameter wie z.B.:
  - UND/ODER-Verknüpfungen der Eingänge
  - Zeitschaltfunktionen (Jahreszeitschaltuhr), mit Zufallsgenerator
  - Meldefunktionen per Mail
  - uvm.
- vorbereitete Szenen wie Alles Aus/Ein, Anwesenheitssimulation uvm.
- 3 benutzerdefinierte Szenen frei definierbar
- Einfach-Konfiguration per Webbrowser
- Netzwerkanschluss RJ45
- Link- und Aktivitätsanzeige für den Netzwerkanschluss
- frontseitiger Reset-Taster
- Zugriffsschutz durch Passwörter
- Amazon Alexa-Anbindung mit Zusatzhardware (APPModule)
- plattformübergreifende Bedienung über Webbrowser
- Smartphone-Bedienung per kostenloser <R> - Control App
- UDP-Protokollsteuerung aller Funktionen/Parameter
- API-Schnittstelle zur Steuerung aller Funktionen/Parameter
- Funktionserweiterung mit <R> - Control Extension 4 über seitliche Schnittstelle
- manuelle Adressvergabe oder dynamisch über DHCP
- Bedienoberfläche in den Sprachen D/GB/NL/F

**Ausführungen / Varianten**

Artikelnummer	Artikelbezeichnung	Merkmal 1	Merkmal 2
700802615	<R> - Control Plus IP 4	4 x 16 A, 6 Digitaleingänge	lichtgrau / RAL 7035

**mögliches Zubehör**

Artikelnummer	Artikelbezeichnung	Beschreibung	Merkmal
700802612	<R> - Control Plus Extension 4	Erweiterungsmodul	Dimmen / Jalousiesteuerung
700802613	<R> - Control Plus Adapter NTC	Adapter	NTC-Temperatursensoren
700802614	<R> - Control Plus APPModule	Gateway	Amazon Alexa-Anbindung
700802616	<R> - Control Plus Adapter 4-20 mA	Adapter	4 - 20mA - Sensoren

**Produktbeschreibung**

**<R> - Control Plus Extension 4**

ansteckbares Erweiterungsmodul für <R> - Control Plus IP8 und <R> - Control Plus IP4

- für DIN-Schienenmontage (4TE, ca. 72 mm)
- Schutzart IP 20
- Nennbetriebsspannung: 100-240 V~/50-60 Hz
- Leistungsaufnahme: 5 VA max.
- Temperaturbereich: -5°C - 40°C
- 4 potentialfreie Schaltausgänge 16 A/230 V (cosφ = 1, Steckklemmen bis 2,5 mm²)
- Schaltausgänge parametrierbar als Jalousie- /Rollladenausgänge (max. 2)
- 4 analoge Ausgänge 0 - 10 V für Dimmfunktionen
- umfangreiche Logikfunktionen zur Verknüpfung aller Eingangsparameter wie z.B.:
  - UND/ODER-Verknüpfungen der Eingänge
  - Zeitschaltfunktionen (Jahreszeitschaltuhr), mit Zufallsgenerator
  - Meldefunktionen per Mail
  - uvm.
- Konfiguration per Webbrowser über <R> - Control Plus IP 8 bzw. <R> - Control Plus IP 4
- Smartphone-Bedienung per kostenloser <R> - Control App
- UDP-Protokollsteuerung aller Funktionen/Parameter
- API-Schnittstelle zur Steuerung aller Funktionen/Parameter
- Bedienoberfläche in den Sprachen D/GB/NL/F



Alle aktuellen Infos!

**Ausführungen / Varianten**

Artikelnummer	Artikelbezeichnung	Merkmal 1	Merkmal 2
700802612	<R> - Control Plus Extension 4	4 x 16 A , 4 x 0/1-10 V	lichtgrau / RAL 7035

**mögliches Zubehör**

Artikelnummer	Artikelbezeichnung	Beschreibung	Merkmal
700802611	<R> - Control Plus IP 8	Schaltaktor/-sensor 8 x 16 A	2 A/D-Eingänge
700802615	<R> - Control Plus IP 4	Schaltaktor/-sensor 4 x 16 A	1 A/D-Eingang

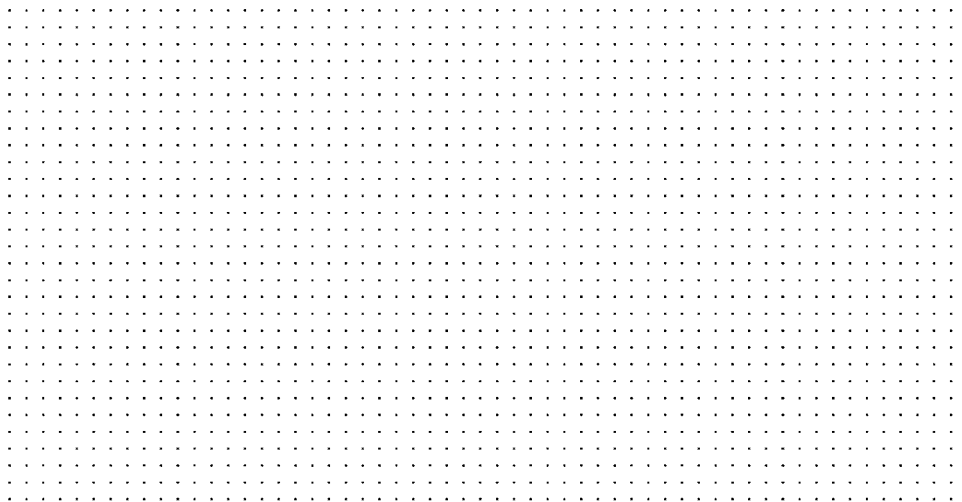



Alle aktuellen Infos!

**Produktbeschreibung**

**<R> - Control Plus APPModule**

- Amazon Alexa-Sprachgateway für <R> - Control Plus IP8 und <R> - Control Plus IP4
- für DIN-Schienenmontage (4TE, ca. 72 mm)
- Schutzart IP 20
- Nennbetriebsspannung: 12 - 32 V DC
- Leistungsaufnahme: 300 mA bei 12 V DC
- Temperaturbereich: -5°C - 35°C
- Netzwerkanschluss RJ45
- umfangreiches App-Portfolio im BAB APP MARKET
- Installation mehrerer SmartHome Apps zur Ansteuerung von z.B.:
  - Amazon Alexa
  - Sonos-Systemgeräten
  - Philips Hue
- Gatewayfunktion zur Homematic-Control und Modbus TCP-Connect
- uvm.
- integrierter KNXnet/IP Server (Tunneling- und Routing-Protokolle)
- automatische Überprüfung auf App-Updates
- KNX-Projektdatei-Import
- Bedienoberfläche in den Sprachen D/GB

**Ausführungen / Varianten**

Artikelnummer	Artikelbezeichnung	Merkmal 1	Merkmal 2
700802614	<R> - Control Plus APPModule	Amazon Alexa-Gateway	schwarz / RAL 9005

**mögliches Zubehör**

Artikelnummer	Artikelbezeichnung	Beschreibung	Merkmal
700802611	<R> - Control Plus IP 8	Schaltaktor/-sensor 8 x 16 A	2 A/D-Eingänge
700802615	<R> - Control Plus IP 4	Schaltaktor/-sensor 4 x 16 A	1 A/D-Eingang



**Produktbeschreibung**

**<R> - Control Plus Adapter 4-20 mA**

- für <R> - Control Plus IP 8 und <R> - Control Plus IP 4
- Schutzart IP 20
- zum Direktanschluss an einen <R> - Control Plus-Analogeingang
- zur Adaption beliebiger Sensoren mit 4 - 20 mA (2-Leiter-Anschluss)

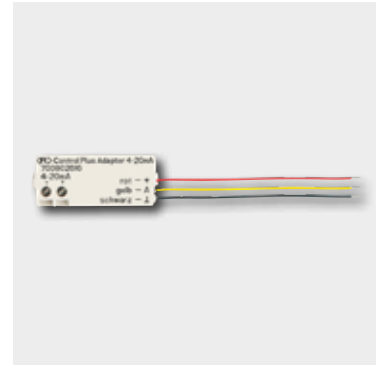

**Ausführungen / Varianten**

Artikelnummer	Artikelbezeichnung	Merkmal 1	Merkmal 2
700802616	<R> - Control Plus Adapter 4-20 mA	für Sensoren 4-20 mA	anschlussfertig

**mögliches Zubehör**

Artikelnummer	Artikelbezeichnung	Beschreibung	Merkmal
700802611	<R> - Control Plus IP 8	Schaltaktor/-sensor 8 x 16 A	2 A/D-Eingänge
700802615	<R> - Control Plus IP 4	Schaltaktor/-sensor 4 x 16 A	1 A/D-Eingang



Alle aktuellen Infos!

**Produktbeschreibung**

**<R> - Control Plus Adapter NTC**

- für <R> - Control Plus IP8 und <R> - Control Plus IP4
- Schutzart IP 20
- zum Direktanschluss an einen <R> - Control Plus-Analogeingang
- mit Temperatursensor
- Auflösung 1° C
- Auswertebereich: -25°C - 70°C
- B-Wert 3435 K +/- 1%
- 10 kΩ bei 25° C
- 600 mm Anschlusslänge des Sensors



**Ausführungen / Varianten**

Artikelnummer	Artikelbezeichnung	Merkmal 1	Merkmal 2
700802613	<R> - Control Plus Adapter NTC	für NTC-Temperaturfühler	anschlussfertig

**mögliches Zubehör**

Artikelnummer	Artikelbezeichnung	Beschreibung	Merkmal
700802611	<R> - Control Plus IP 8	Schaltaktor/-sensor 8 x 16 A	2 A/D-Eingänge
700802615	<R> - Control Plus IP 4	Schaltaktor/-sensor 4 x 16 A	1 A/D-Eingang



Alle aktuellen Infos!





# ⟨R⟩ MEDIA



Anschlussdosen ab Seite 115



Montageadapter - TV-Audio ab Seite 119



Einbaubuchsen Seite 121

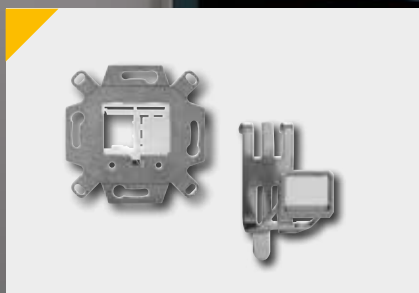

Montageadapter - Keystonemodule ab Seite 122

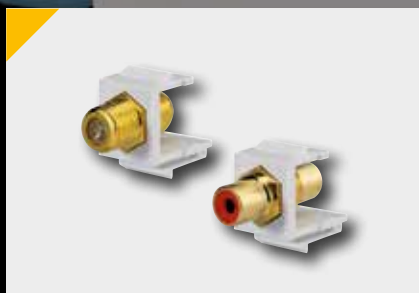

Keystonemodule Seite 126



HDMI-Kabel Seite 127



DisplayPort-Kabel Seite 128

Abbildung ähnlich



USB-Ladegerät Seite 129

**Produktbeschreibung**

**HDMI-Anschlussdose, Unterputz**

- Tragadapter aus Zinkdruckguss
- abbrechbarer Tragring für Stegversion
- HDMI-Buchse, 19-polig
- geeignet bis HDMI-High-Speed Applikationen
- 20 Schraubkontakte mit Zugentlastung
- Montage in Verbindung mit Kaiser-Electronicdose (oder vergleichbar)
- metrische Schrauben für Zentralstücke
- passend zu TAE-Designabdeckungen der Schalterindustrie (Berker, Busch-Jaeger, GIRA, Jung, Merten u.a.)



**Ausführungen / Varianten**

Artikelnummer	Artikelbezeichnung	Merkmal 1	Merkmal 2
17010553	KM-HDMI Up 0 rw	1-fach	reinweiß / RAL 9010
17010563	KM-HDMI Up 0 g	1-fach	mausgrau / RAL 7005



Alle aktuellen Infos!

**mögliches Zubehör**

Artikelnummer	Artikelbezeichnung	Beschreibung	Merkmal
10010051	AP rw	Abdeckplatte	reinweiß / RAL 9010
13910053	ZSt UM-MA 2 rw	TAE-Zentralstück	reinweiß / RAL 9010

**Produktbeschreibung**

**VGA-Anschlussdose, Unterputz**

- Tragadapter aus Zinkdruckguss
- abbrechbarer Tragring für Stegversion
- eine VGA-Buchse, 15-polig
- 14 Schraubkontakte mit Zugentlastung
- Montage in Verbindung mit Kaiser-Electronicdose (oder vergleichbar)
- metrische Schrauben für Zentralstücke
- passend zu TAE-Designabdeckungen der Schalterindustrie (Berker, Busch-Jaeger, GIRA, Jung, Merten u.a.)



**Ausführungen / Varianten**

Artikelnummer	Artikelbezeichnung	Merkmal 1	Merkmal 2
17010552	KM-VGA Up 0 rw	1-fach	reinweiß / RAL 9010
17010562	KM-VGA Up 0 g	1-fach	mausgrau / RAL 7005



Alle aktuellen Infos!

**mögliches Zubehör**

Artikelnummer	Artikelbezeichnung	Beschreibung	Merkmal
10010051	AP rw	Abdeckplatte	reinweiß / RAL 9010
13910053	ZSt UM-MA 2 rw	TAE-Zentralstück	reinweiß / RAL 9010



Alle aktuellen Infos!

**Produktbeschreibung**

**VGA-Anschlussdose, mit Kabelpeitsche, Unterputz**

- Tragadapter aus Zinkdruckguss
- VGA-Buchse, 15-polig (beidseitig, D-Sub)
- VGA-Kabelpeitsche ca. 20 cm
- abbrechbarer Tragring für Stegversion
- Montage in Verbindung mit Kaiser-Electronicdose (oder vergleichbar)
- metrische Schrauben für Zentralstücke
- passend zu TAE-Designabdeckungen der Schalterindustrie (Berker, Busch-Jaeger, GIRA, Jung, Merten, u.a.)

**Ausführungen / Varianten**

Artikelnummer	Artikelbezeichnung	Merkmal 1	Merkmal 2
17010555	KM-VGA KP Up 0 rw	1-fach	reinweiß / RAL 9010
17010565	KM-VGA KP Up 0 g	1-fach	mausgrau / RAL 7005

**mögliches Zubehör**

Artikelnummer	Artikelbezeichnung	Beschreibung	Merkmal
10010051	AP rw	Abdeckplatte	reinweiß / RAL 9010
13910053	ZSt UM-MA 2 rw	TAE-Zentralstück	reinweiß / RAL 9010

NEU



Alle aktuellen Infos!

**Produktbeschreibung**

**DisplayPort-Anschlussdose, mit Kabelpeitsche, Unterputz**

- Tragadapter aus Zinkdruckguss
- abbrechbarer Tragring für Stegversion
- DisplayPort 1.4 Buchse
- Kabelpeitsche ca. 15 cm
- Montage in Verbindung mit Kaiser-Electronicdose (oder vergleichbar)
- metrische Schrauben für Zentralstücke
- passend zu TAE-Designabdeckungen der Schalterindustrie (Berker, Busch-Jaeger, GIRA, Jung, Merten, u.a.)

**Ausführungen / Varianten**

Artikelnummer	Artikelbezeichnung	Merkmal 1	Merkmal 2
17010500	KM-DP KP Up 0	1-fach	universal

**mögliches Zubehör**

Artikelnummer	Artikelbezeichnung	Beschreibung	Merkmal
10010051	AP rw	Abdeckplatte	reinweiß / RAL 9010
13910053	ZSt UM-MA 2 rw	TAE-Zentralstück	reinweiß / RAL 9010

**Produktbeschreibung**

**USB-Anschlussdose, Unterputz**

- Tragadapter aus Zinkdruckguss
- abbrechbarer Tragring für Stegversion
- USB-A Buchse
- Schraubkontakte mit Zugentlastung
- Montage in Verbindung mit Kaiser-Electronicdose (oder vergleichbar)
- metrische Schrauben für Zentralstücke
- passend zu TAE-Designabdeckungen der Schalterindustrie (Berker, Busch-Jaeger, GIRA, Jung, Merten, u.a.)



**Ausführungen / Varianten**

Artikelnummer	Artikelbezeichnung	Merkmal 1	Merkmal 2
17010551	KM-USB Up 0 rw	USB 2.0	reinweiß / RAL 9010
17010554	KM-USB 3.0 Up 0 rw	USB 3.0	reinweiß / RAL 9010
17010561	KM-USB Up 0 g	USB 2.0	mausgrau / RAL 7005
17010564	KM-USB 3.0 Up 0 g	USB 3.0	mausgrau / RAL 7005



Alle aktuellen Infos!

**mögliches Zubehör**

Artikelnummer	Artikelbezeichnung	Beschreibung	Merkmal
10010051	AP rw	Abdeckplatte	reinweiß / RAL 9010
13910053	ZSt UM-MA 2 rw	TAE-Zentralstück	reinweiß / RAL 9010

**Produktbeschreibung**

**Kabeldurchführung, universal, Unterputz**

- Ausschnittgröße der Kabeldurchführung 32,5 x 17,5 mm
- geeignet für HDMI Stecker/Buchsen
- geeignet für die meisten VGA-Stecker/Buchsen
- abbrechbarer Tragring für Stegversion
- rückseitige Zugentlastung per Kabelbinder
- metrische Schrauben für Zentralstücke
- passend zu TAE-Designabdeckungen der Schalterindustrie (Berker, Busch-Jaeger, GIRA, Jung, Merten, u.a.)

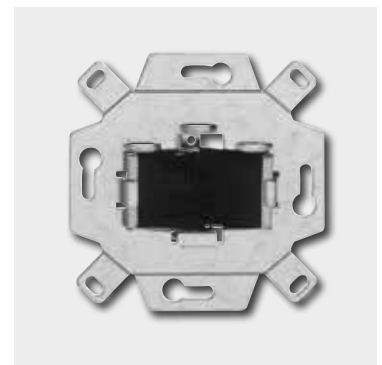

**Ausführungen / Varianten**

Artikelnummer	Artikelbezeichnung	Merkmal 1	Merkmal 2
19310510	KD Up 0 sw	1-fach	schwarz / RAL 9005
19311510	KD Up 0 rw	1-fach	reinweiß / RAL 9010





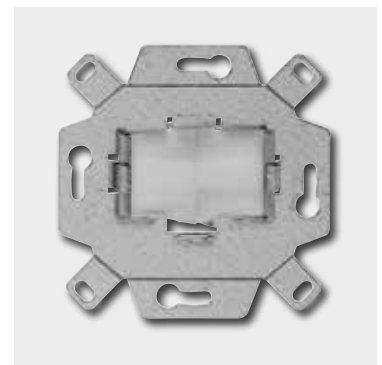





**mögliches Zubehör**

Artikelnummer	Artikelbezeichnung	Beschreibung	Merkmal
10010051	AP rw	Abdeckplatte	reinweiß / RAL 9010
13910053	ZSt UM-MA 2 rw	TAE-Zentralstück	reinweiß / RAL 9010





Alle aktuellen Infos!

Übersicht Anschlussdosen mit Buchseneinsätzen (TV/Audio, Baukastensystem) ab Seite 123

<p>Anschlussdosen mit Buchseneinsätzen TV/Audio</p> <p>Baukastensystem</p> <p>Zubehör zur Aufnahme von Buchseneinsätzen TV/Audio</p>	 <p>KM-BNC-F 17000300</p>	 <p>KM-BNC-C 17000301</p>	 <p>KM-BNC-IEC 17000302 (nur in Kombination mit 17000300)</p>	 <p>KM-Cinch 17000304 (rw*) 17000305 (sw**) 17000306 (rot) 17000307 (gelb)</p>	 <p>KM-MK 3,5 mm 17000303 (Stereo)</p>	 <p>KM-LS 17000308 (sw**) 17000309 (rot) (Banane)</p>
 <p>BNC-F (Antenne)</p>	<p>Up rw*</p> <p>17000051</p> <p>Up g***</p> <p>17000061</p>					
 <p>BNC-C/IEC/Cinch (Antenne/Koax)</p>		<p>Up rw*</p> <p>17000053</p> <p>Up g***</p> <p>17000063</p>	<p>Up rw*</p> <p>17000053</p> <p>Up g***</p> <p>17000063</p>	<p>Up rw*</p> <p>17000053</p> <p>Up g***</p> <p>17000063</p>		
 <p>Mini-Klinke 3,5mm (Kopfhörer)</p>					<p>Up rw*</p> <p>17000052</p> <p>Up g***</p> <p>17000062</p>	
 <p>LS-MA Up (Lautsprecher)</p>						<p>Up rw*</p> <p>17000054</p> <p>Up g***</p> <p>17000064</p>

Abdeckplatten und Zentralstücke, passend für Anschlussdosen mit Buchseneinsätzen

 <p>Abdeckplatte</p>	<p>Abdeckplatte</p> <p>AP rw*</p> <p>10010051</p>
 <p>Zentralstück</p>	<p>Zentralstück</p> <p>ZSt UM-MA 2 rw*</p> <p>13910053</p>

\*rw = reinweiß    \*\*sw = schwarz    \*\*\*g = grau

**Produktbeschreibung**

**Montageadapter für F-Buchsen, Unterputz**

- für zwei F-Buchsen KM-BNC-F oder vergleichbare, Ø max. 12 mm
- Tragadapter aus Zinkdruckguss
- abbrechbarer Tragring für Stegversion
- metrische Schrauben für Zentralstücke
- passend zu TAE-Designabdeckungen der Schalterindustrie (Berker, Busch-Jaeger, GIRA, Jung, Merten, u.a.)



**Ausführungen / Varianten**

Artikelnummer	Artikelbezeichnung	Merkmal 1	Merkmal 2
17000051	BNC-F-MA Up rw	2-fach	reinweiß / RAL 9010
17000061	BNC-F-MA Up g	2-fach	mausgrau / RAL 7005



Alle aktuellen Infos!

**mögliches Zubehör**

Artikelnummer	Artikelbezeichnung	Beschreibung	Merkmal
10010051	AP rw	Abdeckplatte	reinweiß / RAL 9010
13910053	ZSt UM-MA 2 rw	TAE-Zentralstück	reinweiß / RAL 9010
17000300	KM-BNC-F	F-Buchse	Schraubanschluss
17000302	KM-BNC-IEC	IEC-Adapter	für F-Buchse

**Produktbeschreibung**

**Montageadapter für Miniklinkenbuchsen, Unterputz**

- für zwei Miniklinkenbuchse KM-MK 3,5 mm oder vergleichbare, Ø max. 3,5 mm
- Tragadapter aus Zinkdruckguss
- abbrechbarer Tragring für Stegversion
- metrische Schrauben für Zentralstücke
- passend zu TAE-Designabdeckungen der Schalterindustrie (Berker, Busch-Jaeger, GIRA, Jung, Merten, u.a.)



**Ausführungen / Varianten**

Artikelnummer	Artikelbezeichnung	Merkmal 1	Merkmal 2
17000052	MK-MA Up rw	2-fach	reinweiß / RAL 9010
17000062	MK-MA Up g	2-fach	mausgrau / RAL 7005



Alle aktuellen Infos!

**mögliches Zubehör**

Artikelnummer	Artikelbezeichnung	Beschreibung	Merkmal
10010051	AP rw	Abdeckplatte	reinweiß / RAL 9010
13910053	ZSt UM-MA 2 rw	TAE-Zentralstück	reinweiß / RAL 9010
17000303	KM-MK 3,5 mm	Mini-Klinkenbuchse, 3,5 mm	Lötanschluss



Alle aktuellen Infos!

#### Produktbeschreibung

##### Montageadapter, für Lautsprecher-Buchsen High-End, Unterputz

- für zwei Lautsprecher-Buchsen High-End
- Tragadapter aus Zinkdruckguss
- abbrechbarer Tragring für Stegversion
- für Bananenstecker, Ø max. 6 mm
- frontseitiger Queranschluss für Kabel bis Ø max. 5 mm
- metrische Schrauben für Zentralstücke
- passend zu TAE- Designabdeckungen der Schalterindustrie (Berker, Busch-Jaeger, GIRA, Jung, Merten, u.a.)

#### Ausführungen / Varianten

Artikelnummer	Artikelbezeichnung	Merkmal 1	Merkmal 2
17000054	LS-MA Up rw	2-fach	reinweiß / RAL 9010
17000064	LS-MA Up g	2-fach	mausgrau / RAL 7005

#### mögliches Zubehör

Artikelnummer	Artikelbezeichnung	Beschreibung	Merkmal
10010051	AP rw	Abdeckplatte	reinweiß / RAL 9010
13910053	ZSt UM-MA 2 rw	TAE-Zentralstück	reinweiß / RAL 9010
17000308	KM-LS sw	Lautsprecherbuchse, Schraub-/Lötanschluss	schwarz / RAL 9005
17000309	KM-LS rot	Lautsprecherbuchse, Schraub-/Lötanschluss	rot / RAL 3000



Alle aktuellen Infos!

#### Produktbeschreibung

##### Montageadapter, für BNC-C/IEC- oder Cinch-Buchsen, Unterputz

- für zwei Buchsen KM-BNC-C/IEC/Cinch oder vergleichbare, Ø max. 15 mm
- Tragadapter aus Zinkdruckguss
- abbrechbarer Tragring für Stegversion
- metrische Schrauben für Zentralstücke
- passend zu TAE-Designabdeckungen der Schalterindustrie (Berker, Busch-Jaeger, GIRA, Jung, Merten, u.a.)

#### Ausführungen / Varianten

Artikelnummer	Artikelbezeichnung	Merkmal 1	Merkmal 2
17000053	BNC-C/IEC/Cinch-MA Up rw	2-fach	reinweiß / RAL 9010
17000063	BNC-C/IEC/Cinch-MA Up g	2-fach	mausgrau / RAL 7005

#### mögliches Zubehör

Artikelnummer	Artikelbezeichnung	Beschreibung	Merkmal
10010051	AP rw	Abdeckplatte	reinweiß / RAL 9010
13910053	ZSt UM-MA 2 rw	TAE-Zentralstück	reinweiß / RAL 9010
17000301	KM-BNC-C	BNC-Buchse	Lötanschluss
17000304	KM-Cinch rw	Cinch-Buchse, Lötanschluss	reinweiß / RAL 9010
17000305	KM-Cinch sw	Cinch-Buchse, Lötanschluss	schwarz / RAL 9005
17000306	KM-Cinch rot	Cinch-Buchse, Lötanschluss	rot / RAL 3000
17000307	KM-Cinch gelb	Cinch-Buchse, Lötanschluss	gelb / RAL 1021



**Produktbeschreibung**

**Einbaubuchsen**

- für Rutenbeck Montageadapter, Unterputz

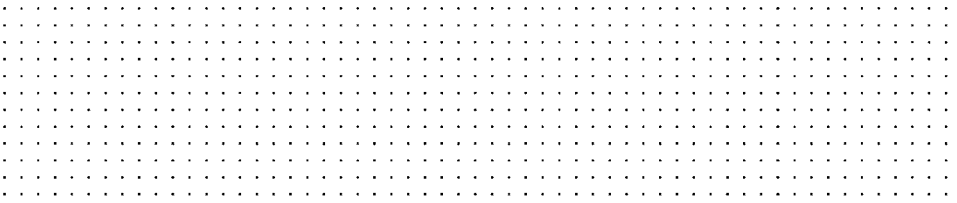

**Ausführungen / Varianten**

Artikelnr	Artikelbezeichnung	Merkmal 1	Merkmal 2
17000300	KM-BNC-F	F-Buchse	Schraubanschluss
17000301	KM-BNC-C	BNC-C Buchse	Lötanschluss
17000302	KM-BNC-IEC	IEC-Adapter	Adapter für F-Buchse
17000303	KM-MK 3,5 mm	Mini-Klinkenbuchse, 3,5 mm	Lötanschluss
17000304	KM-Cinch rw	Cinch-Buchse, Lötanschluss	reinweiß / RAL 9010
17000305	KM-Cinch sw	Cinch-Buchse, Lötanschluss	schwarz / RAL 9005
17000306	KM-Cinch rot	Cinch-Buchse, Lötanschluss	rot / RAL 3000
17000307	KM-Cinch gelb	Cinch-Buchse, Lötanschluss	gelb / RAL 1021
17000308	KM-LS sw	Lautsprecherbuchse, Schraub-/Lötanschluss	schwarz / RAL 9005
17000309	KM-LS rot	Lautsprecherbuchse, Schraub-/Lötanschluss	rot / RAL 3000



Alle aktuellen Infos!

**mögliches Zubehör**

Artikelnr	Artikelbezeichnung	Beschreibung	Merkmal
17000051	BNC-F-MA Up rw	Montageadapter F-Buchsen	reinweiß / RAL 9010
17000052	MK-MA Up rw	Montageadapter Miniklinkenbuchse, 3,5 mm	reinweiß / RAL 9010
17000053	BNC-C/IEC/Cinch-MA Up rw	Montageadapter BNC-C-/Cinch-Buchsen	reinweiß / RAL 9010
17000054	LS-MA Up rw	Montageadapter Lautsprecherbuchse	reinweiß / RAL 9010
17000061	BNC-F-MA Up g	Montageadapter F-Buchsen	mausgrau / RAL 7005
17000062	MK-MA Up g	Montageadapter Miniklinkenbuchse, 3,5 mm	mausgrau / RAL 7005
17000063	BNC-C/IEC/Cinch-MA Up g	Montageadapter BNC-C-/Cinch-Buchsen	mausgrau / RAL 7005
17000064	LS-MA Up g	Montageadapter Lautsprecherbuchse	mausgrau / RAL 7005





Alle aktuellen Infos!

### Produktbeschreibung

#### Montageadapter, 1/2-fach, Unterputz

- zur Aufnahme von Universalmodulen oder Keystonemodulen (R-Data/R-Media/R-Fibre)
- abbrechbarer Tragring für Stegversion
- Sockelteil für 1-fach Ausführung beiliegend
- Tragadapter aus Zinkdruckguss
- Montage optimal in Verbindung mit Kaiser-Electronicdose (oder vergleichbar)
- metrische Schrauben für Zentralstücke
- passend zu TAE-Designabdeckungen der Schalterindustrie (Berker, Busch-Jaeger, GIRA, Jung, Merten, u.a.)

### Ausführungen / Varianten

Artikelnummer	Artikelbezeichnung	Merkmal 1	Merkmal 2
17000055	KMK-MA Up rw	1/2-fach	reinweiß / RAL 9010
17000065	KMK-MA Up sw	1/2-fach	schwarz / RAL 9005

### mögliches Zubehör

Artikelnr	Artikelbezeichnung	Beschreibung	Merkmal
10010051	AP rw	Abdeckplatte	reinweiß / RAL 9010
13700300	UM-Cat.6A iso U 10G	Keystone, RJ45	10Gbit/s, ungeschirmt
13900304	UM-Cat.6A iso 10G	Keystone, RJ45	10Gbit/s, geschirmt
13900308	UM-Cat.8.1/Class I 40/10G	Keystone, RJ45	40Gbit/s, geschirmt
13900310	UM-Cat.6A iso 25/10G	Keystone, RJ45	25Gbit/s, geschirmt
13900360	Cat.6-Kupplung	Keystone, RJ45	1Gbit/s, geschirmt
13900370	Cat.6-Winkelkupplung	Keystone, RJ45	10Gbit/s, geschirmt
13910053	ZSt UM-MA 2 rw	TAE-Zentralstück	reinweiß / RAL 9010
17000600	KMK-BNC-F rw	Keystone, F-Buchse	reinweiß / RAL 9010
17000601	KMK-BNC-C rw	Keystone, BNC-Buchse	reinweiß / RAL 9010
17000604	KMK-Cinch rw rw	Keystone, Cinch-Buchse, weiß	reinweiß / RAL 9010
17000605	KMK-Cinch sw rw	Keystone, Cinch-Buchse, schwarz	reinweiß / RAL 9010
17000606	KMK-Cinch rot rw	Keystone, Cinch-Buchse, rot	reinweiß / RAL 9010
17000607	KMK-Cinch gelb rw	Keystone, Cinch-Buchse, gelb	reinweiß / RAL 9010
17000608	KMK-LS sw rw	Keystone, Lautsprecher, schwarz	reinweiß / RAL 9010
17000609	KMK-LS rot rw	Keystone, Lautsprecher, rot	reinweiß / RAL 9010
17000660	KMK-BNC-F sw	Keystone, F-Buchse	schwarz / RAL 9005
17000661	KMK-BNC-C sw	Keystone, BNC-Buchse	schwarz / RAL 9005
17000664	KMK-Cinch rw sw	Keystone, Cinch-Buchse, weiß	schwarz / RAL 9005
17000665	KMK-Cinch sw sw	Keystone, Cinch-Buchse, schwarz	schwarz / RAL 9005
17000666	KMK-Cinch rot sw	Keystone, Cinch-Buchse, rot	schwarz / RAL 9005
17000667	KMK-Cinch gelb sw	Keystone, Cinch-Buchse, gelb	schwarz / RAL 9005
17000668	KMK-LS sw sw	Keystone, Lautsprecher, schwarz	schwarz / RAL 9005
17000669	KMK-LS rot sw	Keystone, Lautsprecher, rot	schwarz / RAL 9005
17010052	KMK-BK rw	Keystone, Blindkappe	reinweiß / RAL 9010
17010062	KMK-BK sw	Keystone, Blindkappe	schwarz / RAL 9005
17010650	KMK-USB 3.0 rw	Keystone, USB 3.0	reinweiß / RAL 9010
17010651	KMK-USB rw	Keystone, USB 2.0	reinweiß / RAL 9010
17010652	KMK-HDMI KP rw	Keystone, Kabelpeitsche, HDMI	reinweiß / RAL 9010
17010653	KMK-HDMI rw	Keystone, HDMI	reinweiß / RAL 9010
17010657	KMK-USB-C 3.1 rw	Keystone, USB-C 3.1	reinweiß / RAL 9010
17010658	KMK-USB-C 3.1 KP rw	Keystone, Kabelpeitsche, USB-C 3.1	reinweiß / RAL 9010
17010660	KMK-USB 3.0 sw	Keystone, USB 3.0	schwarz / RAL 9005
17010661	KMK-USB sw	Keystone, USB 2.0	schwarz / RAL 9005
17010662	KMK-HDMI KP sw	Keystone, Kabelpeitsche, HDMI	schwarz / RAL 9005
17010663	KMK-HDMI sw	Keystone, HDMI	schwarz / RAL 9005
17010667	KMK-USB-C 3.1 sw	Keystone, USB-C 3.1	schwarz / RAL 9005
17010668	KMK-USB-C 3.1 KP sw	Keystone, Kabelpeitsche, USB-C 3.1	schwarz / RAL 9005

**Produktbeschreibung**

**Montageadapter, 1-fach, REG**

- zur Aufnahme von einem Universalmodul oder Keystonemodul (R-Data/R-Media/R-Fibre)
- für handelsübliche DIN-Schienenmontage (1TE, ca. 18 mm)
- individuell beschriftbar mittels Beschriftungsträger

**Ausführungen / Varianten**

Artikelnummer	Artikelbezeichnung	Merkmal 1	Merkmal 2
17000030	KMK-MA REG	1-fach (1 TE)	lichtgrau / RAL 7035
17000031	KMK-REG	1-fach (1 TE)	lichtgrau / RAL 7035

**mögliches Zubehör**

Artikelnr	Artikelbezeichnung	Beschreibung	Merkmal
13700300	UM-Cat.6A iso U 10G	Keystone, RJ45	10Gbit/s, ungeschirmt
13900304	UM-Cat.6A iso 10G	Keystone, RJ45	10Gbit/s, geschirmt
13900308	UM-Cat.8.1/Class I 40/10G	Keystone, RJ45	40Gbit/s, geschirmt
13900310	UM-Cat.6A iso 25/10G	Keystone, RJ45	25Gbit/s, geschirmt
13900360	Cat.6-Kupplung	Keystone, RJ45	1Gbit/s, geschirmt
17000600	KMK-BNC-F rw	Keystone, F-Buchse	reinweiß / RAL 9010
17000601	KMK-BNC-C rw	Keystone, BNC-Buchse	reinweiß / RAL 9010
17000604	KMK-Cinch rw rw	Keystone, Cinch-Buchse, weiß	reinweiß / RAL 9010
17000605	KMK-Cinch sw rw	Keystone, Cinch-Buchse, schwarz	reinweiß / RAL 9010
17000606	KMK-Cinch rot rw	Keystone, Cinch-Buchse, rot	reinweiß / RAL 9010
17000607	KMK-Cinch gelb rw	Keystone, Cinch-Buchse, gelb	reinweiß / RAL 9010
17000608	KMK-LS sw rw	Keystone, Lautsprecher, schwarz	reinweiß / RAL 9010
17000609	KMK-LS rot rw	Keystone, Lautsprecher, rot	reinweiß / RAL 9010
17000660	KMK-BNC-F sw	Keystone, F-Buchse	schwarz / RAL 9005
17000661	KMK-BNC-C sw	Keystone, BNC-Buchse	schwarz / RAL 9005
17000664	KMK-Cinch rw sw	Keystone, Cinch-Buchse, weiß	schwarz / RAL 9005
17000665	KMK-Cinch sw sw	Keystone, Cinch-Buchse, schwarz	schwarz / RAL 9005
17000666	KMK-Cinch rot sw	Keystone, Cinch-Buchse, rot	schwarz / RAL 9005
17000667	KMK-Cinch gelb sw	Keystone, Cinch-Buchse, gelb	schwarz / RAL 9005
17000668	KMK-LS sw sw	Keystone, Lautsprecher, schwarz	schwarz / RAL 9005
17000669	KMK-LS rot sw	Keystone, Lautsprecher, rot	schwarz / RAL 9005
17010052	KMK-BK rw	Keystone, Blindkappe	reinweiß / RAL 9010
17010062	KMK-BK sw	Keystone, Blindkappe	schwarz / RAL 9005
17010650	KMK-USB 3.0 rw	Keystone, USB 3.0	reinweiß / RAL 9010
17010651	KMK-USB rw	Keystone, USB 2.0	reinweiß / RAL 9010
17010653	KMK-HDMI rw	Keystone, HDMI	reinweiß / RAL 9010
17010657	KMK-USB-C 3.1 rw	Keystone, USB-C 3.1	reinweiß / RAL 9010
17010660	KMK-USB 3.0 sw	Keystone, USB 3.0	schwarz / RAL 9005
17010661	KMK-USB sw	Keystone, USB 2.0	schwarz / RAL 9005
17010663	KMK-HDMI sw	Keystone, HDMI	schwarz / RAL 9005
17010667	KMK-USB-C 3.1 sw	Keystone, USB-C 3.1	schwarz / RAL 9005
17010668	KMK-USB-C 3.1 KP sw	Keystone, Kabelpeitsche, USB-C 3.1	schwarz / RAL 9005



Alle aktuellen Infos!

NEU



Alle aktuellen Infos!

**Produktbeschreibung**

**Geräteträger, für Montage in Gerätebecher**

- zur Aufnahme von Universalmodulen oder Keystone-Modulen (R-Data/R-Media/R-Fibre)
- stabile Metallausführung
- gewinkelte und nummerierte Steckplätze
- RJ45-Schrägauslass (ca. 45°)
- Schraubbefestigung













**Ausführungen / Varianten**

Artikelnummer	Artikelbezeichnung	Merkmal 1	Merkmal 2
17000032	KMK-GT 2	6-fach	schwarz / RAL 9005
17000033	KMK-GT 3	9-fach	schwarz / RAL 9005

**mögliches Zubehör**

Artikelnr	Artikelbezeichnung	Beschreibung	Merkmal
13700300	UM-Cat.6A iso U 10G	Keystone, RJ45	10Gbit/s, ungeschirmt
13900304	UM-Cat.6A iso 10G	Keystone, RJ45	10Gbit/s, geschirmt
13900308	UM-Cat.8.1/Class I 40/10G	Keystone, RJ45	40Gbit/s, geschirmt
13900310	UM-Cat.6A iso 25/10G	Keystone, RJ45	25Gbit/s, geschirmt
13900360	Cat.6-Kupplung	Keystone, RJ45	1Gbit/s, geschirmt
17000600	KMK-BNC-F rw	Keystone, F-Buchse	reinweiß / RAL 9010
17000601	KMK-BNC-C rw	Keystone, BNC-Buchse	reinweiß / RAL 9010
17000604	KMK-Cinch rw rw	Keystone, Cinch-Buchse, weiß	reinweiß / RAL 9010
17000605	KMK-Cinch sw rw	Keystone, Cinch-Buchse, schwarz	reinweiß / RAL 9010
17000606	KMK-Cinch rot rw	Keystone, Cinch-Buchse, rot	reinweiß / RAL 9010
17000607	KMK-Cinch gelb rw	Keystone, Cinch-Buchse, gelb	reinweiß / RAL 9010
17000608	KMK-LS sw rw	Keystone, Lautsprecher, schwarz	reinweiß / RAL 9010
17000609	KMK-LS rot rw	Keystone, Lautsprecher, rot	reinweiß / RAL 9010
17000660	KMK-BNC-F sw	Keystone, F-Buchse	schwarz / RAL 9005
17000661	KMK-BNC-C sw	Keystone, BNC-Buchse	schwarz / RAL 9005
17000664	KMK-Cinch rw sw	Keystone, Cinch-Buchse, weiß	schwarz / RAL 9005
17000665	KMK-Cinch sw sw	Keystone, Cinch-Buchse, schwarz	schwarz / RAL 9005
17000666	KMK-Cinch rot sw	Keystone, Cinch-Buchse, rot	schwarz / RAL 9005
17000667	KMK-Cinch gelb sw	Keystone, Cinch-Buchse, gelb	schwarz / RAL 9005
17000668	KMK-LS sw sw	Keystone, Lautsprecher, schwarz	schwarz / RAL 9005
17000669	KMK-LS rot sw	Keystone, Lautsprecher, rot	schwarz / RAL 9005
17010052	KMK-BK rw	Keystone, Blindkappe	reinweiß / RAL 9010
17010062	KMK-BK sw	Keystone, Blindkappe	schwarz / RAL 9005
17010650	KMK-USB 3.0 rw	Keystone, USB 3.0	reinweiß / RAL 9010
17010651	KMK-USB rw	Keystone, USB 2.0	reinweiß / RAL 9010
17010653	KMK-HDMI rw	Keystone, HDMI	reinweiß / RAL 9010
17010657	KMK-USB-C 3.1 rw	Keystone, USB-C 3.1	reinweiß / RAL 9010
17010660	KMK-USB 3.0 sw	Keystone, USB 3.0	schwarz / RAL 9005
17010661	KMK-USB sw	Keystone, USB 2.0	schwarz / RAL 9005
17010663	KMK-HDMI sw	Keystone, HDMI	schwarz / RAL 9005
17010667	KMK-USB-C 3.1 sw	Keystone, USB-C 3.1	schwarz / RAL 9005
17010668	KMK-USB-C 3.1 KP sw	Keystone, Kabelpeitsche, USB-C 3.1	schwarz / RAL 9005

Übersicht Kommunikationsadapter (Baukastensystem)

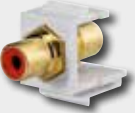
Montagelösungen Baukastensystem Zuordnung Zubehör zur Aufnahme von R-Media Keystonemodulen					
 Cat.6-Kupplung 13900360   Cat.6-Winkelkupplung 13900370	<p>KMK-MA Up rw* 17000055</p> <p>KMK-MA Up sw** 17000065</p> <p>Montageadapter, 1/2-fach, siehe S. 122</p>	<p>UM-ApG rw* 13911501</p> <p>Aufputzgehäuse, 3-fach, siehe S. 78</p>	<p>PP-UM A-6 Ap rw* 23911106</p> <p>Aufputz- Patchpanel, 6-fach, siehe S. 80</p>	<p>KMK-MA REG 17000030</p> <p>REG-Montage- adapter, 1 TE siehe S. 123</p>	<p>PP-UM A-24/1 23900000</p> <p>Patchpanel, 24-fach, 19"/1 HE, siehe S. 79</p>
 KMK-HDMI 17010653 (rw*) 17010663 (sw**)	<p>UM-MA-KS 2 Up 13900005</p> <p>Montageadapter, 1/2-fach, schräg/gerade, siehe S. 77</p>	<p>ApG-I KS g*** 13910556</p> <p>Aufputzgehäuse, IP44, 2-fach, siehe S. 78</p>	<p>PP-UM A-8 Ap rw* 23911108</p> <p>Aufputz- Patchpanel, 8-fach, siehe S. 80</p>		
 KMK-USB 17010651 (rw*) 17010661 (sw**)	<p>GT 2 17000032</p> <p>Geräteträger, für Montage in Gerätebecher siehe S. 124</p>		<p>PP-UM A-12 Ap rw* 23911116</p> <p>Aufputz- Patchpanel, 12-fach, siehe S. 80</p>		
 KMK-USB-C 3.1 17010657 (rw*) 17010667 (sw**)	<p>GT 3 17000033</p> <p>Geräteträger, für Montage in Gerätebecher siehe S. 124</p>		<p>PP-UM A-16 Ap rw* 23911115</p> <p>Aufputz- Patchpanel, 16-fach, siehe S. 80</p>		
 KMK-USB-C 3.1 KP 17010658 (rw*) 17010668 (sw**)			<p>PP-UM A-24 Ap rw* 23911124</p> <p>Aufputz- Patchpanel, 24-fach, siehe S. 80</p>		
 KMK-BNC-F 17000600 (rw*) 17000660 (sw**)					
 KMK-BNC-C 17000601 (rw*) 17000661 (sw**)			<p>CP-UM A-12 Ap 23910112</p> <p>Consolidation- Point, 12-fach, siehe S. 81</p>		
 KMK-Cinch 17000604 (rw* rw*) 17000605 (sw** rw*) 17000606 (rot rw*) 17000607 (gelb rw*) 17000664 (rw* sw**) 17000665 (sw** sw**) 17000666 (rot sw**) 17000667 (gelb sw**)			<p>MM Ap 23910118</p> <p>Multimedia- Verteiler, 15-fach siehe S. 81</p>		
 KMK-LS 17000608 (sw** rw*) 17000609 (rot rw*) 17000668 (sw** sw**) 17000669 (rot sw**)					

\*rw = reinweiß    \*\*sw = schwarz    \*\*\*g = grau



Alle aktuellen Infos!

**Produktbeschreibung**

**Keystonemodule**

- passend in Standard-Keystone-Öffnungen (14,8 x 19,3 mm)
- reinweiß (RAL 9010) oder schwarz (RAL 9005)

**Ausführungen / Varianten**

Artikelnummer	Artikelbezeichnung	Merkmal 1	Merkmal 2
17000600	KMK-BNC-F rw	Keystone, F-Buchse	reinweiß / RAL 9010
17000601	KMK-BNC-C rw	Keystone, BNC-Buchse	reinweiß / RAL 9010
17000604	KMK-Cinch rw rw	Keystone, Cinch-Buchse, weiß	reinweiß / RAL 9010
17000605	KMK-Cinch sw rw	Keystone, Cinch-Buchse, schwarz	reinweiß / RAL 9010
17000606	KMK-Cinch rot rw	Keystone, Cinch-Buchse, rot	reinweiß / RAL 9010
17000607	KMK-Cinch gelb rw	Keystone, Cinch-Buchse, gelb	reinweiß / RAL 9010
17000608	KMK-LS sw rw	Keystone, Lautsprecher, schwarz	reinweiß / RAL 9010
17000609	KMK-LS rot rw	Keystone, Lautsprecher, rot	reinweiß / RAL 9010
17000660	KMK-BNC-F sw	Keystone, F-Buchse	schwarz / RAL 9005
17000661	KMK-BNC-C sw	Keystone, BNC-Buchse	schwarz / RAL 9005
17000664	KMK-Cinch rw sw	Keystone, Cinch-Buchse, weiß	schwarz / RAL 9005
17000665	KMK-Cinch sw sw	Keystone, Cinch-Buchse, schwarz	schwarz / RAL 9005
17000666	KMK-Cinch rot sw	Keystone, Cinch-Buchse, rot	schwarz / RAL 9005
17000667	KMK-Cinch gelb sw	Keystone, Cinch-Buchse, gelb	schwarz / RAL 9005
17000668	KMK-LS sw sw	Keystone, Lautsprecher, schwarz	schwarz / RAL 9005
17000669	KMK-LS rot sw	Keystone, Lautsprecher, rot	schwarz / RAL 9005
17010052	KMK-BK rw	Keystone, Blindkappe	reinweiß / RAL 9010
17010062	KMK-BK sw	Keystone, Blindkappe	schwarz / RAL 9005
17010650	KMK-USB 3.0 rw	Keystone, USB 3.0	reinweiß / RAL 9010
17010651	KMK-USB rw	Keystone, USB 2.0	reinweiß / RAL 9010
17010652	KMK-HDMI KP rw	Keystone, HDMI, Kabelpeitsche	reinweiß / RAL 9010
17010653	KMK-HDMI rw	Keystone, HDMI	reinweiß / RAL 9010
17010657	KMK-USB-C 3.1 rw	Keystone, USB-C 3.1	reinweiß / RAL 9010
17010658	KMK-USB-C 3.1 KP rw	Keystone, USB-C 3.1, Kabelpeitsche	reinweiß / RAL 9010
17010660	KMK-USB 3.0 sw	Keystone, USB 3.0	schwarz / RAL 9005
17010661	KMK-USB sw	Keystone, USB 2.0	schwarz / RAL 9005
17010662	KMK-HDMI KP sw	Keystone, HDMI, Kabelpeitsche	schwarz / RAL 9005
17010663	KMK-HDMI sw	Keystone, HDMI	schwarz / RAL 9005
17010667	KMK-USB-C 3.1 sw	Keystone, USB-C 3.1	schwarz / RAL 9005
17010668	KMK-USB-C 3.1 KP sw	Keystone, USB-C 3.1, Kabelpeitsche	schwarz / RAL 9005

**mögliches Zubehör**

Artikelnummer	Artikelbezeichnung	Beschreibung	Merkmal
13911501	UM-ApG rw	Montageadapter, 3-fach	Aufputzmontage
17000030	KMK-MA REG	Montageadapter, 1-fach	REG-Montage
17000032	KMK-GT 2	Montageadapter, 6-fach	Bodentankmontage
17000033	KMK-GT 3	Montageadapter, 9-fach	Bodentankmontage
17000055	KMK-MA Up rw	Montageadapter, 1/2-fach	Unterputzmontage
17000065	KMK-MA Up sw	Montageadapter, 1/2-fach	Unterputzmontage
23900000	PP-UM A-24/1	Patchpanel, 24 Ports	19" / 1 HE
23911106	PP-UM A-6 Ap rw	Patchpanel, 6 Ports	Aufputzmontage
23911108	PP-UM A-8 Ap rw	Patchpanel, 8 Ports	Aufputzmontage
23911115	PP-UM A-16 Ap rw	Patchpanel, 16 Ports	Aufputzmontage
23911116	PP-UM A-12 Ap rw	Patchpanel, 12 Ports	Aufputzmontage
23911124	PP-UM A-24 Ap rw	Patchpanel, 24 Ports	Aufputzmontage

NEU

**Produktbeschreibung**

**HDMI-Endgeräte-Anschlusskabel (Stecker/Stecker), schwarz**

- Brandverhalten: UL 94 VW-1
- anschlussfertig
- geschirmt, vergoldete Kontakte
- hochflexibles Mantelmaterial, schwarz
- Kabeldurchmesser 8 mm
- Biegeradius: 90°
- HDMI-High Speed mit Ethernet-Kabelstandard
- HDMI-Standard: 2.0
- Datenrate bis zu 18 Gbit/s
- Video: 4K / 60 Hz, Bildformat 21:9 (2,0 - 7,5 m)
- Video: 4K / 30 Hz, Bildformat 21:9 (10 m)
- Audio: 32 Kanäle, 1536 kHz
- Betriebstemperatur: 0° C bis 60° C



Alle aktuellen Infos!

**Ausführungen / Varianten**

Artikelnummer	Artikelbezeichnung	Merkmal 1	Merkmal 2
21810000	AKE HDMI 10 m	anschlussfertig	10 m
21810002	AKE HDMI 2 m	anschlussfertig	2 m
21810003	AKE HDMI 3 m	anschlussfertig	3 m
21810005	AKE HDMI 5 m	anschlussfertig	5 m
21810007	AKE HDMI 7,5 m	anschlussfertig	7,5 m

**mögliches Zubehör**

Artikelnummer	Artikelbezeichnung	Beschreibung	Merkmal
17010553	KM-HDMI Up 0 rw	HDMI-Anschlussdose	reinweiß / RAL 9010
17010563	KM-HDMI Up 0 g	HDMI-Anschlussdose	mausgrau / RAL 7005
17010652	KMK-HDMI KP rw	HDMI-Keystone, mit Kabelpeitsche	reinweiß / RAL 9010
17010653	KMK-HDMI rw	HDMI-Keystone, gerade	reinweiß / RAL 9010
17010662	KMK-HDMI KP sw	HDMI-Keystone, mit Kabelpeitsche	schwarz / RAL 9005
17010663	KMK-HDMI sw	HDMI-Keystone, gerade	schwarz / RAL 9005

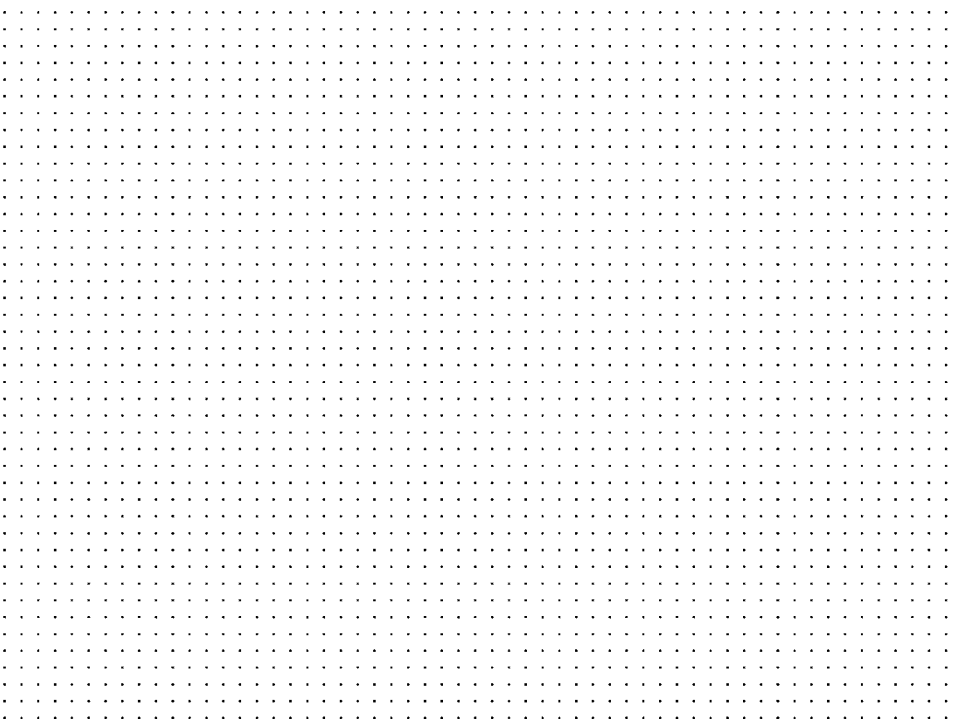

NEU



Abbildungen ähnlich



Alle aktuellen Infos!

### Produktbeschreibung

#### DisplayPort-Endgeräte-Anschlusskabel (Stecker/Stecker), schwarz

- Brandverhalten: UL 94 VW-1
- anschlussfertig
- mehrfach geschirmt, vergoldete Kontakte
- hochflexibles Mantelmaterial, schwarz
- bis zu 5000 Biegezyklen
- Kabeldurchmesser 7,5 mm
- Biegeradius: 8-facher Außendurchmesser
- Datenrate bis zu 32,4 Gbit/s
- Video: bis 8K / 120 fps, 30 Bit RGB Color, DSC, HDR, Forward Error Correction
- Audio: bis 1536 kHz
- Betriebstemperatur: 0° C bis 80° C

### Ausführungen / Varianten

Artikelnummer	Artikelbezeichnung	Merkmal 1	Merkmal 2
21860000	AKE DP 10 m	anschlussfertig	10 m
21860002	AKE DP 2 m	anschlussfertig	2 m
21860003	AKE DP 3 m	anschlussfertig	3 m
21860005	AKE DP 5 m	anschlussfertig	5 m
21860007	AKE DP 7,5 m	anschlussfertig	7,5 m

### mögliches Zubehör

Artikelnummer	Artikelbezeichnung	Beschreibung	Merkmal
17010500	KM-DP KP Up 0	DisplayPort-Anschlussdose, mit Kabelpeitsche	universal

**Produktbeschreibung**

**USB-Ladegerät, Unterputz**

- 2 Ladebuchsen USB Type A
- mit Leistungsmanagement
- mit Überlastschutz
- Montage in handelsübliche Up-Gerätedosen
- Nennbetriebsspannung: 100-240 V~/50-60 Hz
- Leistungsaufnahme: 0,2 VA (ohne USB-Geräte)
- Anschluss Spannungsversorgung über seitliche Steckklemmen
- max. Ladestrom 2,5 A in Summe
- passend zu TAE-Designabdeckungen der Schalterindustrie (Berker, Busch-Jaeger, GIRA, Jung, Merten u.a.)



Alle aktuellen Infos!

**Ausführungen / Varianten**

Artikelnummer	Artikelbezeichnung	Merkmal 1	Merkmal 2
22710408	SV USB 2x Up rw	2-fach	reinweiß / RAL 9010

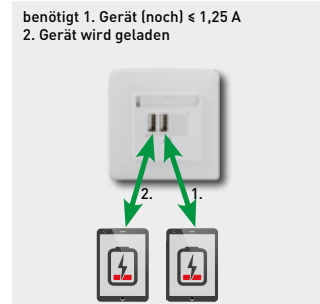
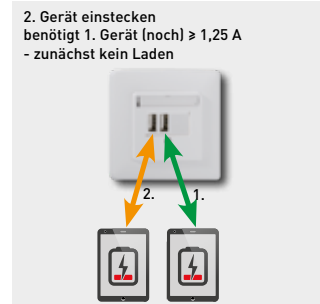



# ⟨R⟩ PHONE



Anschlusseinheiten ab Seite 131



Elektronische Komponenten ab Seite 136



Verteilerlösungen ab Seite 138



Verteilerlösungen - Zubehör Seite 142

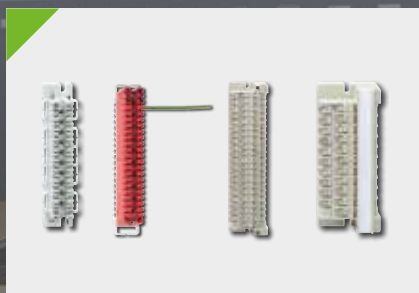

Anschlussleisten ab Seite 143



Anschlussleisten - Zubehör ab Seite 146



Hutschienenadapter Seite 147



Abspannklemmen ab Seite 148



Zugentlastungsklemme ab Seite 149

**Produktbeschreibung**

**UAE-Anschlussdosen**

- 8-polige Buchsenelemente, für 6- und 8-polige Stecker
- RJ11/12-Tauglichkeit ohne zusätzliche Reduzierelemente
- mit Spreizkrallen
- Stecköffnung schräg nach unten geneigt
- Schraubkontakte für einen Leiter bis 1mm Ø, 2 Adern je Kontakt
- LSA-Klemmen für einen Leiter 0,4-0,63 mm Ø, AW 26-22, Wiederbelegbarkeit > 50-mal
- vergoldete Kontaktoberflächen
- Nennspannung: 125 V
- Nennstrom: 1 A bei 50° C
- Spannungsfestigkeit: 1000 V, 50 Hz, 1 Min.
- Kontaktwiderstand: < 20 mOhm
- entsprechend nachfolgender Normanforderungen:
  - TIA/EIA-568-B.2-2001, Cat. 3
- Lebensdauer: > 2500 Steckzyklen
- passend zu UAE-Designabdeckungen der Schalterindustrie (Berker, Busch-Jaeger, GIRA, Jung, Merten, u.a.)



**Ausführungen / Varianten**

Artikelnr	Artikelbezeichnung	Merkmal 1	Merkmal 2
13010129	UAE 8(8) Ap rw	1-fach, 8-polig, 8 Schraubkontakte	reinweiß / RAL 9010
13010130	UAE 2x8(8) Ap rw	2-fach, 2x8-polig, 8 Schraubkontakte	reinweiß / RAL 9010
13010131	UAE 8/8(8/8) Ap rw	2-fach, 2x8-polig, 2x8 Schraubkontakte	reinweiß / RAL 9010
13010245	UAE 8(8) Up rw	1-fach, 8-polig, 8 Schraubkontakte	reinweiß / RAL 9010
13010246	UAE 2x8(8) Up rw	2-fach, 2x8-polig, 8 Schraubkontakte	reinweiß / RAL 9010
13010247	UAE 8/8(8/8) Up rw	2-fach, 2x8-polig, 2x8 Schraubkontakte	reinweiß / RAL 9010
13010407	UAE 8(8) Up 0	1-fach, 8-polig, 8 Schraubkontakte	ohne Abdeckung
13010421	UAE 2x8(8) Up 0	2-fach, 2x8-polig, 8 Schraubkontakte	ohne Abdeckung
13010422	UAE 8/8(8/8) Up 0	2-fach, 2x8-polig, 2x8 Schraubkontakte	ohne Abdeckung
13011112	UAE 8/8(8/8) LSA Ap rw	2-fach, 2x8-polig, 2x8 LSA-Kontakte	reinweiß / RAL 9010
13011216	UAE 8/8(8/8) LSA Up rw	2-fach, 2x8-polig, 2x8 LSA-Kontakte	reinweiß / RAL 9010

**mögliches Zubehör**

Artikelnr	Artikelbezeichnung	Beschreibung	Merkmal
681072	ISDN-Abschlusswiderstand	100 Ohm - Widerstand	0,33 W
10010001	AP	Abdeckplatte	perlweiß / RAL 1013
10010051	AP rw	Abdeckplatte	reinweiß / RAL 9010
10010055	AP V rw	Abdeckplatte, IP44	reinweiß / RAL 9010
10010070	Hutschienenadapter	für DIN-Schienenbefestigung	mit Schraube M4
13510002	ZSt UAE-Cat. 8	UAE-Zentralstück, 1-fach	perlweiß / RAL 1013
13510003	ZSt UAE-Cat. 8/8	UAE-Zentralstück, 2-fach	perlweiß / RAL 1013
13510052	ZSt UAE-Cat. 8 rw	UAE-Zentralstück, 1-fach	reinweiß / RAL 9010
13510053	ZSt UAE-Cat. 8/8 rw	UAE-Zentralstück, 2-fach	reinweiß / RAL 9010
13510503	UAE-Cat. ApG	Aufputzgehäuse	perlweiß / RAL 1013
13511503	UAE-Cat. ApG rw	Aufputzgehäuse	reinweiß / RAL 9010

Abbildungen ähnlich



Alle aktuellen Infos!



Alle aktuellen Infos!

### Produktbeschreibung

#### IAE/UAE-Anschlussdosen, mit schaltbarem Widerstand

- 8-polige Buchsenelemente, für 6- und 8-polige Stecker
- RJ11/12-Tauglichkeit ohne zusätzliche Reduzierelemente
- Metalltraging
- mit Spreizkrallen
- Stecköffnung schräg nach unten geneigt
- Schraubkontakte für einen Leiter bis 1mm Ø, 2 Adern je Kontakt
- vergoldete Kontaktoberflächen
- Widerstände zu-/abschaltbar über Steckbrücken
- Nennspannung: 125 V
- Nennstrom: 1 A bei 50° C
- Spannungsfestigkeit: 1000 V, 50 Hz, 1 Min.
- Kontaktwiderstand: < 20 mΩ
- Lebensdauer: > 2500 Steckzyklen
- passend zu UAE-Designabdeckungen der Schalterindustrie (Berker, Busch-Jaeger, GIRA, Jung, Merten, u.a.)

### Ausführungen / Varianten

Artikelnummer	Artikelbezeichnung	Merkmal 1	Merkmal 2
13010440	IAE/UAE 2x8(4) TRS Up 0	2-fach, 2x4-polig, 4 Schraubkontakte	ohne Abdeckung
13011140	IAE/UAE 2x8(4) TRS Ap rw	2-fach, 2x4-polig, 4 Schraubkontakte	reinweiß / RAL 9010
13011240	IAE/UAE 2x8(4) TRS Up rw	2-fach, 2x4-polig, 4 Schraubkontakte	reinweiß / RAL 9010

### mögliches Zubehör

Artikelnummer	Artikelbezeichnung	Beschreibung	Merkmal
10010001	AP	Abdeckplatte	perlweiß / RAL 1013
10010051	AP rw	Abdeckplatte	reinweiß / RAL 9010
10010055	AP V rw	Abdeckplatte, IP44	reinweiß / RAL 9010
10010070	Hutschienenadapter	für DIN-Schienenbefestigung	mit Schraube M4
13510003	ZSt UAE-Cat. 8/8	UAE-Zentralstück, 2-fach	perlweiß / RAL 1013
13510053	ZSt UAE-Cat. 8/8 rw	UAE-Zentralstück, 2-fach	reinweiß / RAL 9010
13510503	UAE-Cat. ApG	Aufputzgehäuse	perlweiß / RAL 1013
13511503	UAE-Cat. ApG rw	Aufputzgehäuse	reinweiß / RAL 9010

**Produktbeschreibung**

**IAE/UAE-TAE-Kombinations-Anschlussdosen**

- 8-polige Buchsenelemente, für 6- und 8-polige Stecker
- RJ11/12-Tauglichkeit ohne zusätzliche Reduzierelemente
- 6 Schraubkontakte für IAE/UAE-Anschluss
- universell anschaltbar
- 6 Schraubkontakte für TAE-Anschluss
- für 6-polige TAE-Stecker nach DIN41715:1991-05
- Metalltraging
- mit Spreizkrallen
- vergoldete Kontaktoberflächen
- Nennspannung: 125 V
- passend zu TAE-Designabdeckungen der Schalterindustrie (Berker, Busch-Jaeger, GIRA, Jung, Merten, u.a.)

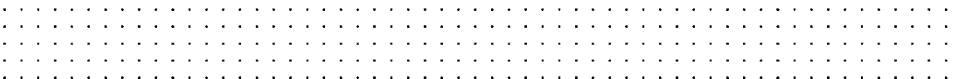

**Ausführungen / Varianten**

Artikelnummer	Artikelbezeichnung	Merkmal 1	Merkmal 2
13311101	IAE/UAE 8(6)-TAE 6 F+N Ap rw	2-fach, 2x6-polig, 2x6 Schraubkontakte	reinweiß / RAL 9010
13311201	IAE/UAE 8(6)-TAE 6 F+N Up rw	2-fach, 2x6-polig, 2x6 Schraubkontakte	reinweiß / RAL 9010
13311401	IAE/UAE 8(6)-TAE 6 F+N Up 0 rw	2-fach, 2x6-polig, 2x6 Schraubkontakte	reinweiß / RAL 9010

**mögliches Zubehör**

Artikelnummer	Artikelbezeichnung	Beschreibung	Merkmal
10010051	AP rw	Abdeckplatte	reinweiß / RAL 9010
10010055	AP V rw	Abdeckplatte, IP44	reinweiß / RAL 9010
10010070	Hutschienenadapter	für DIN-Schienenbefestigung	mit Schraube M4
13511503	UAE-Cat. ApG rw	Aufputzgehäuse	reinweiß / RAL 9010
13910053	ZSt UM-MA 2 rw	TAE-Zentralstück, 1-fach	reinweiß / RAL 9010



Alle aktuellen Infos!



Alle aktuellen Infos!

**Produktbeschreibung**

**TAE-Anschlussdosen**

- für 6-polige TAE-Stecker nach DIN 41715-3:1991-05
- Metalltragrings
- mit Spreizkrallen
- Kontakte aus Neusilber bzw. Messing, verzinkt
- vergoldete Kontaktflächen
- Nennspannung: 125 V DC/AC
- Stromkreisbelastung: max. 10 VA
- Isolationswiderstand:  $\geq 200 \text{ M}\Omega$
- Kontaktwiderstand:  $\leq 20/30 \text{ m}\Omega$
- Spannungsfestigkeit: 1000 V, 50 Hz, 1 Min.
- Lebensdauer: > 100.000 Steckzyklen
- metrische Schrauben für Zentralstücke
- passend zu TAE-Designabdeckungen der Schalterindustrie (Berker, Busch-Jaeger, GIRA, Jung, Merten, u.a.)

**Ausführungen / Varianten**

Artikelnr	Artikelbezeichnung	Merkmal 1	Merkmal 2
10210109	TAE 3x6 NFN Ap rw	3x6-polig, 6 Schraubkontakte	reinweiß / RAL 9010
10210204	TAE 3x6 NFN Up rw	3x6-polig, 6 Schraubkontakte	reinweiß / RAL 9010
10210517	TAE 3x6 NFN Up 0 rw	3x6-polig, 6 Schraubkontakte	reinweiß / RAL 9010
10310114	TAE 2x6/6 NFF Ap rw	3x6-polig, 2x6 Schraubkontakte	reinweiß / RAL 9010
10310222	TAE 2x6/6 NFF Up rw	3x6-polig, 2x6 Schraubkontakte	reinweiß / RAL 9010
10310518	TAE 2x6/6 NFF Up 0 rw	3x6-polig, 2x6 Schraubkontakte	reinweiß / RAL 9010

**mögliches Zubehör**

Artikelnummer	Artikelbezeichnung	Beschreibung	Merkmal
10010051	AP rw	Abdeckplatte	reinweiß / RAL 9010
10010055	AP V rw	Abdeckplatte, IP44	reinweiß / RAL 9010
10010070	Hutschienenadapter	DIN-Schienenbefestigung	mit Schraube M4
13910053	ZSt UM-MA 2 rw	TAE-Zentralstück	reinweiß / RAL 9010

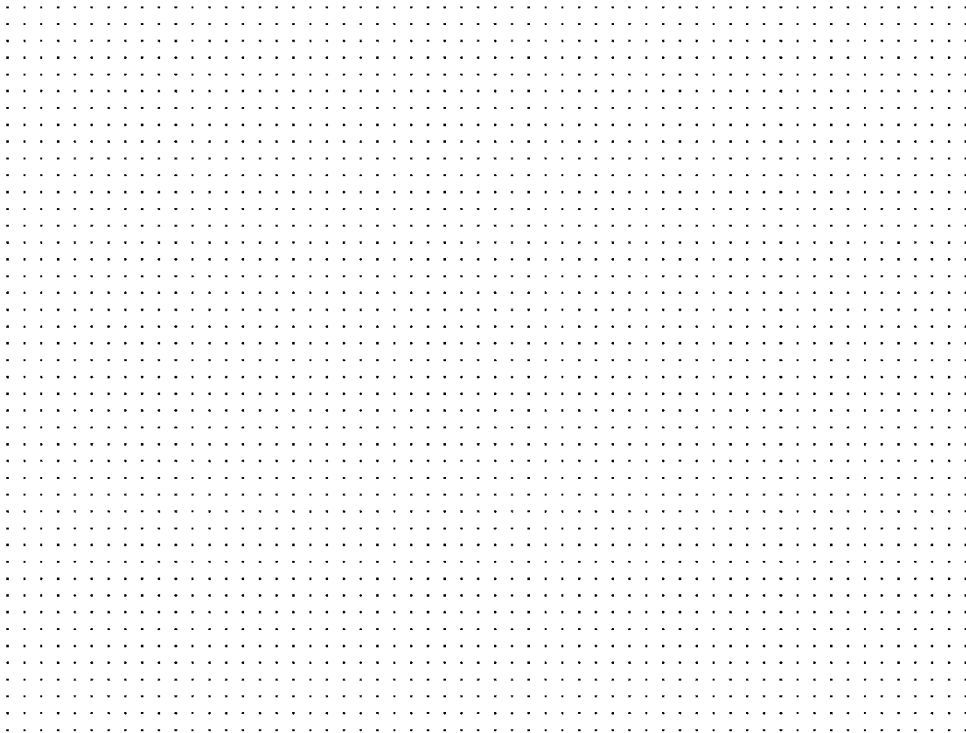

Produktbeschreibung

Unterputz-Kabelauslass

- Kabelabfangung für Kabel bis 9 mm Ø
- Metalltragring
- mit Spreizkrallen
- Sockel aus ABS, schwarz (RAL 9005)
- passend zu entsprechenden Designabdeckungen der Schalterindustrie (Berker, Busch-Jaeger, GIRA, Jung, Merten, u.a.)



Ausführungen / Varianten

Artikelnummer	Artikelbezeichnung	Merkmal 1	Merkmal 2
19310501	KA 9 Up 0	Kabelauslass	ohne Abdeckung



Alle aktuellen Infos!

PHONE Anschlusseinheiten – ISDN-Abschlusswiderstand

Produktbeschreibung

ISDN-Abschlusswiderstand

- für den Einsatz in UAE-Anschlussdosen
- 100 Ω, +/- 5%, 0,33 W

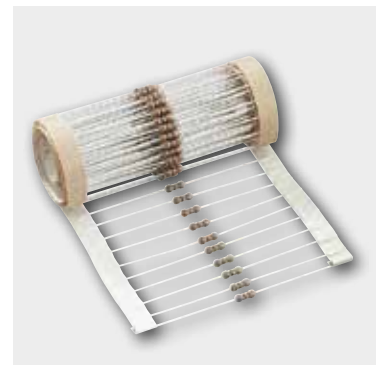

Ausführungen / Varianten

Artikelnummer	Artikelbezeichnung	Merkmal 1	Merkmal 2
681072	ISDN-Abschlusswiderstand	100 Ω	0,33 W



Alle aktuellen Infos!

PHONE Anschlusseinheiten – TAE-Stecker/Adapter

Produktbeschreibung

TAE-Stecker und Adapter

- für Telefone und Zusatzgeräte

Ausführungen / Varianten

Artikelnummer	Artikelbezeichnung	Merkmal 1	Merkmal 2
700101241	TS F	TAE Stecker, frei belegbar	für Telefone (F-codiert)
700101243	TS US F	Adapter TAE / RJ11/RJ12	für Telefone
700101251	TS N	TAE Stecker, frei belegbar	für Zusatzgeräte (N-codiert)
700101253	TS US N	Adapter TAE / RJ11/RJ12	für Zusatzgeräte



Alle aktuellen Infos!



Alle aktuellen Infos!

### Produktbeschreibung

#### Automatischer Mehrfachschalter

- für zwei Telefone und ein Zusatzgerät
- NFF-codiert
- 3x6-polig
- 7 Schraubkontakte
- Anschaltung von Fernschalt- und Stömeldegeräten oder Anrufbeantworter
- für IWW- oder MFV-Wahlverfahren
- Signalisierung an allen Geräten
- priorisierte Annahme (erstes Abheben)
- N-Buchse vorrangig
- Gesprächsweitergabe durch Abheben/Auflegen
- Speisung über das TK-Netz (2-Draht)
- geeignet für Telefone mit W-Ader
- max. 4 rufaktive Geräte
- Gehäuseteile aus ABS
- Schutzart IP20 gem. EN60529

### Ausführungen / Varianten

Artikelnummer	Artikelbezeichnung	Merkmal 1	Merkmal 2
16010119	AMS 1/2 NFF Up	2 Telefone / 1 Zusatzgerät	perlweiß / RAL 1013
16110119	AMS 1/2 NFF Ap	2 Telefone / 1 Zusatzgerät	perlweiß / RAL 1013

### mögliches Zubehör

Artikelnummer	Artikelbezeichnung	Beschreibung	Merkmal
10010070	Hutschienenadapter	DIN-Schienenbefestigung	mit Schraube M4



**Produktbeschreibung**

**SAR Ap**

- zum Signalisieren über Geräte mit eigener Stromversorgung
- zum Anschluss von z.B. 230V-Signalhörnern oder Rundumleuchten
- Frontschalter für die Betriebsbereitschaft
- 2-polige Schraubanschlussklemme
- Steuerspannung 26 V bis 60 V, 23 Hz - 55 Hz
- 1 x Schließer, Schaltvermögen 230 V / 8 A (ohmsche Last)
- zur Anschaltung an die Telefonleitung
- entsprechend den Anforderungen nach VDE 0800
- Gehäuseteile aus ABS
- Schutzart IP20 gem. EN 60529



Alle aktuellen Infos!

**Ausführungen / Varianten**

Artikelnummer	Artikelbezeichnung	Merkmal 1	Merkmal 2
50010102	SAR Ap	Schaltleistung 8 A / 230 V	perlweiß / RAL 1013

**mögliches Zubehör**

Artikelnummer	Artikelbezeichnung	Beschreibung	Merkmal
10010070	Hutschienenadapter	DIN-Schienenbefestigung	mit Schraube M4

**Produktbeschreibung**

**WK 955, Zusatzwecker**

- zum Signalisieren ankommender Rufe, auch in separaten Räumen
- eingebaute TAE Steckbuchse, durch Blindabdeckung verschließbar
- Signalisierung über Piezo-Schallwandler und optisch über Leuchtdiode (LED)
- Lautstärke und Tonfrequenz einstellbar
- Lautstärke > 92 dB(A), gemessen im Kleinhallraum
- Tonfrequenzen 800-1333 Hz
- Betriebsspannung: 30 V-60 V, 23 -55 Hz
- Gehäuseteile aus ABS
- Schutzart IP20 gem. EN60529



**Ausführungen / Varianten**

Artikelnummer	Artikelbezeichnung	Merkmal 1	Merkmal 2
16210101	WK 955 Ap	optisch/akustische Signalisierung	perlweiß / RAL 1013
16210201	WK 955 Up	optisch/akustische Signalisierung	perlweiß / RAL 1013

**mögliches Zubehör**

Artikelnummer	Artikelbezeichnung	Beschreibung	Merkmal
10010070	Hutschienenadapter	DIN-Schienenbefestigung	mit Schraube M4



Alle aktuellen Infos!





Alle aktuellen Infos!

**Produktbeschreibung**

**VVD 85, Aufputz**

- Verbindungs- und Verteilungsdose
- mit LSA-Klemmen
- für 10 Doppeladern
- 2 Erdbeidrähte
- für Massivleiter mit 0,4 bis 0,8 mm Ø
- bestehend aus Grundplatte und Abdeckkappe
- Abdeckkappe und Grundplatte aus ABS
- Schutzart IP30 nach DIN EN 60529

**Ausführungen / Varianten**

Artikelnummer	Artikelbezeichnung	Merkmal 1	Merkmal 2
24510102	VVD 85 Ap	10 DA / 2 Erdbeidrähte	perlweiß / RAL 1013

**mögliches Zubehör**

Artikelnummer	Artikelbezeichnung	Beschreibung	Merkmal
39200000	AW 2	LSA-Anlegewerkzeug	mit Sensor / Schere



Alle aktuellen Infos!

**Produktbeschreibung**

**UG 2 w Universalgehäuse, Aufputz**

- zur Aufnahme von Anschlussleisten
- Lochraster für selbstschneidende Schrauben
- verfügbare Innenhöhe 30,5 mm
- max. Belegungsmöglichkeiten:
  - 30 DA (3 x AsLe A 10 LSA)
  - 20 DA (2 x AsLe A 10 S/S)
- bestehend aus Grundplatte und Abdeckkappe
- Abdeckkappe und Grundplatte aus ABS
- Schutzart IP30 nach DIN EN 60529

**Ausführungen / Varianten**

Artikelnummer	Artikelbezeichnung	Merkmal 1	Merkmal 2
24000101	UG 2 w	max. 30 DA	perlweiß / RAL 1013

**mögliches Zubehör**

Artikelnummer	Artikelbezeichnung	Beschreibung	Merkmal
260033	AsLe A 10 S/S	Schraub-/Schraubkontaktleiste	10 DA
2600060	AsLe A 10 LSA	LSA-Anschlussleiste	10 DA
39200000	AW 2	LSA-Anlegewerkzeug	mit Sensor / Schere

**Produktbeschreibung**

**UG 3 w Universalgehäuse, Aufputz**

- zur Aufnahme von Anschlussleisten
- Lochraster für selbstschneidende Schrauben
- verfügbare Innenhöhe 66,5 mm
- max. Belegungsmöglichkeiten:
  - 100 DA (10 x VE 10 LSA-Verbindungselemente in Verbindung mit Montagebügel MB 10)
  - 80 DA (8 x AsLe A 10 LSA)
  - 60 DA (3 x AsLe B 20 LSA)
  - 40 DA (2 x AsLe B 20 S/S)
  - 40 DA (2 x AsLe B 20 S/L)
- bestehend aus Grundplatte und Abdeckkappe
- Abdeckkappe und Grundplatte aus ABS
- Schutzart IP30 nach DIN EN 60529



Alle aktuellen Infos!

**Ausführungen / Varianten**

Artikelnummer	Artikelbezeichnung	Merkmal 1	Merkmal 2
22000101	UG 3 w	max. 100 DA	perlweiß / RAL 1013

**mögliches Zubehör**

Artikelnummer	Artikelbezeichnung	Beschreibung	Merkmal
221004	MB 4	Montagebügel für LSA-Anschlussleisten	4 LSA-Verbindungselemente
221006	MB 10	Montagebügel für LSA-Anschlussleisten	10 LSA-Verbindungselemente
221007	MB 5	Montagebügel für LSA-Anschlussleisten	5 LSA-Verbindungselemente
260000	AsLe B 20 S/S	Schraub-/Schraubkontaktleiste	20 DA
260001	AsLe B 20 S/L	Schraub-/Lötkontaktleiste	20 DA
2600040	AsLe B 20 LSA	LSA-Anschlussleiste	20 DA
2600060	AsLe A 10 LSA	LSA-Anschlussleiste	10 DA
2600230	VE 10 LSA Tr	LSA-Verbindungselement mit Trennmöglichkeit	10 DA
2600250	VE 10 LSA E	LSA-Verbindungselement für Erdbeidrähte	10 DA
2600270	VE 10 LSA	LSA-Verbindungselement	10 DA
2913700	BST B LSA	Beschriftung für LSA-Anschlussleiste	klappbar
2915610	BST VE 10	Beschriftung für LSA-Verbindungselemente	klappbar
39200000	AW 2	LSA-Anlegewerkzeug	mit Sensor / Schere



Abbildungen ähnlich



Alle aktuellen Infos!

**Produktbeschreibung**

**VKP 85 Verteilerkästen, Aufputz**

- zur Aufnahme von Anschlussleisten mit 170 mm Befestigungsabstand
- mit Schließer
- inkl. Erdungsklemmen mit 2 Schraubkontakten bis 2,5 mm<sup>2</sup> sowie 2 Steckzungen 6,3 mm
- Erdungsklemmen aus Stahlblech, vernickelt
- mit mind. 2 Befestigungsstegen 170 bzw. 270 mm
- mit mind. 4 Drahtführungsringen
- max. Belegungsmöglichkeiten VKP 85/2 Ap:
  - 100 DA (5 x AsLe B 20 LSA)
  - 60 DA (3 x AsLe B 20 S/S)
  - 60 DA (3 x AsLe B 20 S/L)
- max. Belegungsmöglichkeiten VKP 85/4 Ap:
  - 160 DA (8 x AsLe B 20 LSA)
  - 100 DA (5 x AsLe B 20 S/S)
  - 100 DA (5 x AsLe B 20 S/L)
- max. Belegungsmöglichkeiten VKP 85/8 Ap:
  - 320 DA (16 x AsLe B 20 LSA)
  - 200 DA (10 x AsLe B 20 S/S)
  - 200 DA (10 x AsLe B 20 S/L)
- max. Belegungsmöglichkeiten VKP 85/12 Ap:
  - 520 DA (26 x AsLe B 20 LSA)
  - 320 DA (16 x AsLe B 20 S/S)
  - 320 DA (16 x AsLe B 20 S/L)
- Kabeleinführung und Schließer aus ABS-Formmasse, grau
- Schutzart IP30 nach DIN EN 60529

**Ausführungen / Varianten**

Artikelnummer	Artikelbezeichnung	Merkmal 1	Merkmal 2
27010101	VKP 85/2 Ap	max. 100 DA	lichtgrau / RAL 7035
27010110	VKP 85/4 Ap	max. 160 DA	lichtgrau / RAL 7035
27010120	VKP 85/8 Ap	max. 320 DA	lichtgrau / RAL 7035
27010130	VKP 85/12 Ap	max. 520 DA	lichtgrau / RAL 7035

**mögliches Zubehör**

Artikelnummer	Artikelbezeichnung	Beschreibung	Merkmal
260000	AsLe B 20 S/S	Schraub-/Schraubkontaktleiste	20 DA
260001	AsLe B 20 S/L	Schraub-/Lötkontaktleiste	20 DA
2600040	AsLe B 20 LSA	LSA-Anschlussleiste	20 DA
2913700	BST B LSA	Beschriftung für LSA-Anschlussleiste	klappbar
26010102	VK 85 Schloss	Schlosseinbausatz	einzelschließend
39200000	AW 2	LSA-Anlegewerkzeug	mit Sensor / Schere

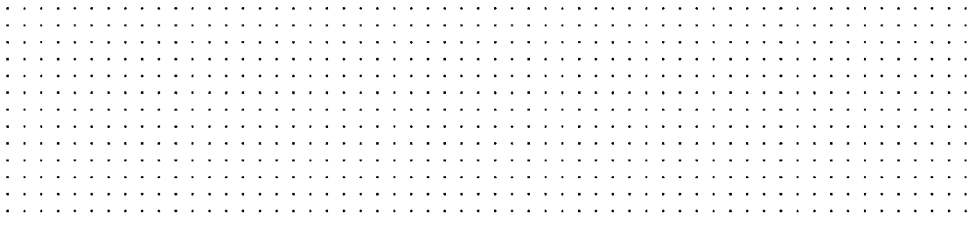

**Produktbeschreibung**

**KVK Kompakt-Verteilerkasten, Aufputz**

- zur Aufnahme von Anschlussleisten
- mit Schließer
- inkl. einer Erdungsklemme mit 2 Schraubkontakten bis 2,5 mm<sup>2</sup> sowie 2 Steckzungen 6,3 mm
- inkl. Erd-Verbindungsleitung 2,5 mm<sup>2</sup>
- mit Belegungskarte und Montagematerial
- erweiterbar durch Anreihen der Verteilerkästen
- Lochraster der Befestigungsstege und -blöcke für selbstschneidende Schrauben
- nachrüstbar mit Schlosseinbausatz KVK Sch
- bestehend aus Grundplatte, abnehmbaren Kopfstücken und Abdeckplatte mit Schließer
- Kopfstücke und Grundplatte aus ABS flammwidrig nach UL 94 VO, platingrau (ähnlich RAL 7036)
- Abdeckung Stahlblech, kunststoffbeschichtet
- Schutzart IP30 nach DIN EN 60529

**Ausführungen / Varianten**

Artikelnummer	Artikelbezeichnung	Merkmal 1	Merkmal 2
27010310	KVK	max. 200 DA	lichtgrau / RAL 7035
27010313	KVK MB	max. 200 DA, flache Befestigungsstege	lichtgrau / RAL 7035

**mögliches Zubehör**

Artikelnummer	Artikelbezeichnung	Beschreibung	Merkmal
221004	MB 4	Montagebügel für LSA-Anschlussleisten	4 LSA-Verbindungselemente
221006	MB 10	Montagebügel für LSA-Anschlussleisten	10 LSA-Verbindungselemente
221007	MB 5	Montagebügel für LSA-Anschlussleisten	5 LSA-Verbindungselemente
260000	AsLe B 20 S/S	Schraub-/Schraubkontaktleiste	20 DA
260001	AsLe B 20 S/L	Schraub-/Lötkontaktleiste	20 DA
690317	KVK Sch	Schlosseinbausatz	einzelschließend
2600040	AsLe B 20 LSA	LSA-Anschlussleiste	20 DA
2600230	VE 10 LSA Tr	LSA-Verbindungselement mit Trennmöglichkeit	10 DA
2600250	VE 10 LSA E	LSA-Verbindungselement für Erdbeidrähte	10 DA
2600270	VE 10 LSA	LSA-Verbindungselement	10 DA
2913700	BST B LSA	Beschriftung für LSA-Anschlussleiste	klappbar
2915610	BST VE 10	Beschriftung für LSA-Verbindungselemente	klappbar
39200000	AW 2	LSA-Anlegewerkzeug	mit Sensor / Schere

**Verteilerkasten Anschlussleisten**

Bezeichnung und Artikelnummer	max. DA-Anzahl	Anschlussleisten			
		20 DA AsLe B 20 S/S Art. 260000 Direktmontage	20 DA AsLe B 20 S/L Art. 260001 Direktmontage	20 DA AsLe B LSA Art. 2600040 Direktmontage	10 DA VE 10 LSA (Tr/E) zzgl. Montagebügel
KVK Art. 27010310	200 DA	max. 4 Stück	max. 4 Stück	max. 6 Stück	max. 20 Stück
KVK MB Art. 27010313 ÜSS aufsteckbar	200 DA	max. 4 Stück	max. 4 Stück	max. 6 Stück	max. 20 Stück



Abbildungen ähnlich



Alle aktuellen Infos!

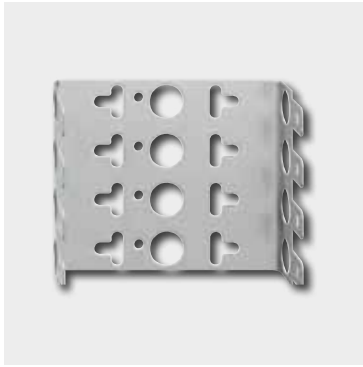

Abbildungen ähnlich



Alle aktuellen Infos!

**Produktbeschreibung**

**Montagebügel**

- für VE 10 LSA-Verbindungselemente
- Rastermaß 22,5 mm
- Einbauhöhe 22 mm
- Edelstahl

**Ausführungen / Varianten**

Artikelnummer	Artikelbezeichnung	Merkmal 1	Merkmal 2
221004	MB 4	Montagebügel für VE 10 LSA	4 Module
221006	MB 10	Montagebügel für VE 10 LSA	10 Module
221007	MB 5	Montagebügel für VE 10 LSA	5 Module

**mögliches Zubehör**

Artikelnummer	Artikelbezeichnung	Beschreibung	Merkmal
2600230	VE 10 LSA Tr	LSA-Verbindungselement mit Trennmöglichkeit	10 DA
2600250	VE 10 LSA E	LSA-Verbindungselement für Erdbeidrähte	10 DA
2600270	VE 10 LSA	LSA-Verbindungselement	10 DA
10010070	Hutschienenadapter	DIN-Schienenbefestigung	mit Schraube M4
22000101	UG 3 w	Universalgehäuse	100 DA
27010310	KVK	Kompakt-Verteilerkasten	200 DA
27010313	KVK MB	Kompakt-Verteilerkasten, flache Befestigungsstege	200 DA



Alle aktuellen Infos!

**Produktbeschreibung**

**Sicherheitsschloss**

- einzelschließend mit 2 Schlüsseln
- sichert den Verteiler vor unbefugtem Öffnen

**Ausführungen / Varianten**

Artikelnummer	Artikelbezeichnung	Merkmal 1	Merkmal 2
26010102	VK 85 Schloss	Einbauschloss	für VKP 85 Ap
690317	KVK Sch	Schlosseinbausatz	für KVK und KVK MB

**mögliches Zubehör**

Artikelnummer	Artikelbezeichnung	Beschreibung	Merkmal
27010101	VKP 85/2 Ap	Verteilerkasten 85	100 DA
27010110	VKP 85/4 Ap	Verteilerkasten 85	160 DA
27010120	VKP 85/8 Ap	Verteilerkasten 85	320 DA
27010130	VKP 85/12 Ap	Verteilerkasten 85	520 DA
27010310	KVK	Kompakt-Verteilerkasten	200 DA
27010313	KVK MB	Kompakt-Verteilerkasten, flache Befestigungsstege	200 DA

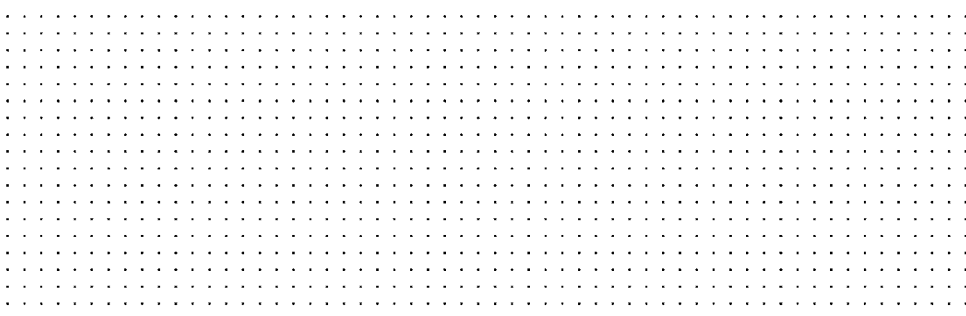

**Produktbeschreibung**

**AsLe A 10 LSA Anschlussleiste**

- mit LSA-Kontakten
- Befestigungsabstand 96 mm
- für Massivleiter mit 0,4 bis 0,8 mm Ø  
für zwei gleiche Massivleiter mit 0,4 bis 0,65 mm Ø
- Isolierungsaußendurchmesser 0,7 bis 1,6 mm
- Isolierkörper aus PBT-Formmasse
- Kontakte aus Messing, versilbert



**Ausführungen / Varianten**

Artikelnummer	Artikelbezeichnung	Merkmal 1	Merkmal 2
2600060	AsLe A 10 LSA	10 DA	lichtgrau / RAL 7035



Alle aktuellen Infos!

**mögliches Zubehör**

Artikelnummer	Artikelbezeichnung	Beschreibung	Merkmal
2903220	Prüf schnur AsLe LSA	für LSA-Anschlussleisten	300 mm
10010070	Hutschienenadapter	DIN-Schienenbefestigung	mit Schraube M4
22000101	UG 3 w	Universalgehäuse	80 DA
24000101	UG 2 w	Universalgehäuse	30 DA
39200000	AW 2	LSA-Anlegewerkzeug	mit Sensor / Schere

**Produktbeschreibung**

**AsLe B 20 LSA Anschlussleiste**

- mit LSA-Kontakten
- Befestigungsabstand 170 mm
- für Massivleiter mit 0,4 bis 0,8 mm Ø  
für zwei gleiche Massivleiter mit 0,4 bis 0,65 mm Ø
- Isolierungsaußendurchmesser des Leiters 0,7 bis 1,6 mm
- Isolierkörper aus PBT-Formmasse
- Kontakte aus Messing, versilbert



**Ausführungen / Varianten**

Artikelnummer	Artikelbezeichnung	Merkmal 1	Merkmal 2
2600040	AsLe B 20 LSA	20 DA	lichtgrau / RAL 7035



Alle aktuellen Infos!

**mögliches Zubehör**

Artikelnummer	Artikelbezeichnung	Beschreibung	Merkmal
2903220	Prüf schnur AsLe LSA	für LSA-Anschlussleisten	300 mm
2913700	BST B LSA	Beschriftung für LSA-Anschlussleiste	klappbar
10010070	Hutschienenadapter	DIN-Schienenbefestigung	mit Schraube M4
22000101	UG 3 w	Universalgehäuse	60 DA
27010101	VKP 85/2 Ap	Verteilerkasten 85	100 DA
27010110	VKP 85/4 Ap	Verteilerkasten 85	160 DA
27010120	VKP 85/8 Ap	Verteilerkasten 85	320 DA
27010130	VKP 85/12 Ap	Verteilerkasten 85	520 DA
27010310	KVK	Kompakt-Verteilerkasten	120 DA
27010313	KVK MB	Kompakt-Verteilerkasten, flache Befestigungsstege	120 DA
39200000	AW 2	LSA-Anlegewerkzeug	mit Sensor / Schere



Alle aktuellen Infos!

**Produktbeschreibung**

**AsLe A 10 S/S Anschlussleiste**

- mit Schraub-/Schraubkontakten
- Befestigungsabstand 96 mm
- Isolierkörper aus ABS
- Kontakte Messing, vernickelt

**Ausführungen / Varianten**

Artikelnummer	Artikelbezeichnung	Merkmal 1	Merkmal 2
260033	AsLe A 10 S/S	Schraub-/Schraubkontakte, 10 DA	lichtgrau / RAL 7035

**mögliches Zubehör**

Artikelnummer	Artikelbezeichnung	Beschreibung	Merkmal
10010070	Hutschienenadapter	DIN-Schienenbefestigung	mit Schraube M4
24000101	UG 2 w	Universalgehäuse	20 DA



Abbildungen ähnlich



Alle aktuellen Infos!

**Produktbeschreibung**

**AsLe B 20 Anschlussleiste**

- mit Schraub-/Schraubkontakten oder Schraub-/Lötkontakten
- Befestigungsabstand 170 mm
- Isolierkörper aus ABS
- Kontakte Messing, vernickelt

**Ausführungen / Varianten**

Artikelnummer	Artikelbezeichnung	Merkmal 1	Merkmal 2
260000	AsLe B 20 S/S	Schraub-/Schraubkontakte, 20 DA	lichtgrau / RAL 7035
260001	AsLe B 20 S/L	Schraub-/Lötkontakte, 20 DA	lichtgrau / RAL 7035

**mögliches Zubehör**

Artikelnummer	Artikelbezeichnung	Beschreibung	Merkmal
10010070	Hutschienenadapter	DIN-Schienenbefestigung	mit Schraube M4
22000101	UG 3 w	Universalgehäuse	40 DA
27010101	VKP 85/2 Ap	Verteilerkasten 85	60 DA
27010110	VKP 85/4 Ap	Verteilerkasten 85	100 DA
27010120	VKP 85/8 Ap	Verteilerkasten 85	200 DA
27010130	VKP 85/12 Ap	Verteilerkasten 85	320 DA
27010310	KVK	Kompakt-Verteilerkasten	80 DA
27010313	KVK MB	Kompakt-Verteilerkasten, flache Befestigungsstege	80 DA

**Produktbeschreibung**

**VE 10 LSA Verbindungselement**

- mit LSA-Kontakten
- für Montagebügel MB
- für Massivleiter mit 0,4 bis 0,8 mm Ø
- für zwei gleiche Massivleiter mit 0,4 bis 0,65 mm Ø
- Isolierungsaußendurchmesser 0,7 bis 1,6 mm
- Isolierkörper aus PBT-Formmasse
- Kontakte aus Messing, versilbert

**Ausführungen / Varianten**

Artikelnummer	Artikelbezeichnung	Merkmal 1	Merkmal 2
2600230	VE 10 LSA Tr	10 DA	reinweiß / RAL 9010
2600250	VE 10 LSA E	für 38 Erdbeidrähte	rot / RAL 3020
2600270	VE 10 LSA	10 DA	lichtgrau / RAL 7035

**mögliches Zubehör**

Artikelnummer	Artikelbezeichnung	Beschreibung	Merkmal
221004	MB 4	Montagebügel für LSA-Anschlussleisten	4 LSA-Verbindungselemente
221006	MB 10	Montagebügel für LSA-Anschlussleisten	10 LSA-Verbindungselemente
221007	MB 5	Montagebügel für LSA-Anschlussleisten	5 LSA-Verbindungselemente
2903210	Prüf schnur VE LSA	Prüf schnur	2000 mm
22000101	UG 3 w	Universalgehäuse	100 DA
27010310	KVK	Kompakt-Verteilerkasten	200 DA
27010313	KVK MB	Kompakt-Verteilerkasten, flache Befestigungsstege	200 DA
29440010	TrS LSA	Trennstecker	schwarz / RAL 9005
39200000	AW 2	LSA-Anlegewerkzeug	mit Sensor / Schere
39500010	MVE 10 LSA	Überspannungsschutzmagazin, 10 DA	für VE 10 LSA (Tr)

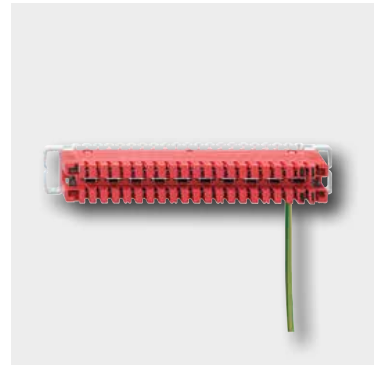

Abbildungen ähnlich



Alle aktuellen Infos!





**Produktbeschreibung**

**BST Beschriftungsträger**

- klappbar
- mit Beschriftungsstreifen

**Ausführungen / Varianten**

Artikelnummer	Artikelbezeichnung	Merkmal 1	Merkmal 2
2913700	BST B LSA	Beschriftungsträger für AsLe B 20 LSA	klappbar
2915610	BST VE 10	Beschriftungsträger für VE 10 LSA	klappbar

**mögliches Zubehör**

Artikelnummer	Artikelbezeichnung	Beschreibung	Merkmal
2600040	AsLe B 20 LSA	LSA-Anschlussleiste	20 DA
2600270	VE 10 LSA	LSA-Verbindungselement	10 DA



Alle aktuellen Infos!



**Produktbeschreibung**

**Prüfschnur**

- mit Prüfstecker
- 2-polig mit 2 Steckbuchsen

**Ausführungen / Varianten**

Artikelnummer	Artikelbezeichnung	Merkmal 1	Merkmal 2
2903210	Prüfschnur VE LSA	mit Prüfstecker	2000 mm
2903220	Prüfschnur AsLe LSA	mit Prüfstecker	300 mm

**mögliches Zubehör**

Artikelnummer	Artikelbezeichnung	Beschreibung	Merkmal
2600040	AsLe B 20 LSA	LSA-Anschlussleiste	20 DA
2600060	AsLe A 10 LSA	LSA-Anschlussleiste	10 DA
2600230	VE 10 LSA Tr	LSA-Verbindungselement mit Trennmöglichkeit	10 DA



Alle aktuellen Infos!



**Produktbeschreibung**

**Trennstecker**

- für eine Doppelader
- für VE 10 LSA Tr

**Ausführungen / Varianten**

Artikelnummer	Artikelbezeichnung	Merkmal 1	Merkmal 2
29440010	TrS LSA		schwarz / RAL 9005

**mögliches Zubehör**

Artikelnummer	Artikelbezeichnung	Beschreibung	Merkmal
2600230	VE 10 LSA Tr	LSA-Verbindungselement mit Trennmöglichkeit	10 DA



Alle aktuellen Infos!

**Produktbeschreibung**

**Ableiter Form H 8x6**

- für MVE 10 LSA
- 2-polig
- Nennableitstrom (8/20) 10 kA
- Nennableitwechselstrom 10 A
- Nennansprechgleichspannung 230 V
- hermetisch dicht
- Betriebstemperaturbereich -40° C bis 90° C



**Ausführungen / Varianten**

Artikelnummer	Artikelbezeichnung	Merkmal 1	Merkmal 2
39100010	Ableiter Form H 8x6	Nennableitstrom 10 kA	Nennansprechgleichspannung 230 V



Alle aktuellen Infos!

**mögliches Zubehör**

Artikelnummer	Artikelbezeichnung	Beschreibung	Merkmal
39500010	MVE 10 LSA	Überspannungsschutzmagazin	10 DA

**Produktbeschreibung**

**Überspannungsschutzmagazin**

- für VE 10 LSA (Tr)
- für 20 Ableiter Form H 8 x 6
- Einbauhöhe 25 mm über der Leiste
- Betriebstemperaturbereich -40° C bis 90° C



**Ausführungen / Varianten**

Artikelnummer	Artikelbezeichnung	Merkmal 1	Merkmal 2
39500010	MVE 10 LSA	für VE 10 LSA (Tr)	Höhe: 25 mm über Leiste

**mögliches Zubehör**

Artikelnummer	Artikelbezeichnung	Beschreibung	Merkmal
2600230	VE 10 LSA Tr	LSA-Verbindungselement mit Trennmöglichkeit	10 DA
2600270	VE 10 LSA	LSA-Verbindungselement	10 DA
39100010	Ableiter Form H 8x6	Überspannungsableiter	10 kA



Alle aktuellen Infos!

**Produktbeschreibung**

**Hutschienenadapter**

- zur DIN-Schienenbefestigung
- aufrastbarer Montagebügel
- mit Schraube M4
- im montierten Zustand verschiebbar
- jeweils 2 Hutschienenadapter notwendig

Zur Befestigung von z.B.:

- Anschlussleisten AsLe LSA
- Patchpanel Ap
- TAE/UAE - Anschlussdosen Ap
- Montagebügel MB
- SAR Ap
- WK Ap
- uvm.



Alle aktuellen Infos!

**Ausführungen / Varianten**

Artikelnummer	Artikelbezeichnung	Merkmal 1	Merkmal 2
10010070	Hutschienenadapter	DIN-Schienenbefestigung	mit Schraube M4



Abbildungen ähnlich



Alle aktuellen Infos!

**Produktbeschreibung**

**AKL Abspannklemme**

- für selbsttragende Luftkabel
- Gehäuse aus Stahlblech , feuerverzinkt
- Spannbacken und Führungsklammern aus glasfaserverstärktem PA (schwarz)

**Ausführungen / Varianten**

Artikelnummer	Artikelbezeichnung	Merkmal 1	Merkmal 2
40100012	AKL 801 XS	Spannbereich 5,5 - 10,5 mm, max. 2,5 kN	Hakendurchmesser 20 mm
40100014	AKL 802 S	Spannbereich 8,5 - 13,5 mm, max. 3,5 kN	Hakendurchmesser 26 mm
40100016	AKL 803 M	Spannbereich 12,5 - 17,5 mm, max. 4,5 kN	Hakendurchmesser 28 mm
40100018	AKL 804 L	Spannbereich 16,5 - 24,0 mm, max. 7,5 kN	Hakendurchmesser 36 mm
40100020	AKL 805 XL	Spannbereich 22,5 - 30,0 mm, max. 11 kN	Hakendurchmesser 50 mm



Abbildungen ähnlich



Alle aktuellen Infos!

**Produktbeschreibung**

**AKL VA Abspannklemme**

- für selbsttragende Luftkabel
- Gehäuse aus Edelstahl 1.4301
- Spannbacken und Führungsklammern aus glasfaserverstärktem PA (schwarz)

**Ausführungen / Varianten**

Artikelnummer	Artikelbezeichnung	Merkmal 1	Merkmal 2
40400012	AKL 801 XS VA	Spannbereich 5,5 - 10,5 mm, max. 2,5 kN	Hakendurchmesser 20 mm
40400014	AKL 802 S VA	Spannbereich 8,5 - 13,5 mm, max. 3,5 kN	Hakendurchmesser 26 mm

Typ	Spannbereich mm Ø	Zugbelastung max. kN	Abmessungen mm	Gewicht g	Haken-Ø mm
AKL 801 XS (VA)	5,5 bis 10,5	2,5	174 x 45 x 32	162	20
AKL 802 S (VA)	8,5 bis 13,5	3,5	236 x 61 x 39	295	26
AKL 803 M	12,5 bis 17,5	4,5	276 x 70 x 47	522	28
AKL 804 L	16,5 bis 24,0	7,5	437 x 102 x 53	1385	36
AKL 805 XL	22,5 bis 30,0	11	499 x 122 x 60	2200	50

**NEU**

**Produktbeschreibung**

**Zugentlastungsklemme**

- Spannungsbereich 8,5 - 18 mm Ø
- Hakendurchmesser: 26 mm
- maximale Zugbelastung 2,5 kN
- Gehäuse aus Edelstahl 1.4301
- Spannbacken und Führungsklammern aus glasfaserverstärktem PA (schwarz)



**Ausführungen / Varianten**

Artikelnummer	Artikelbezeichnung	Merkmal 1	Merkmal 2
40400004	AKL 802 E VA	Spannungsbereich 8,5 - 18,0 mm, max. 2,5 kN	Hakendurchmesser 26 mm

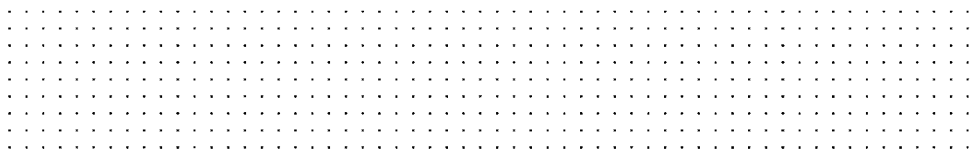

Abbildungen ähnlich



Alle aktuellen Infos!

Artikel-Nr.	Bezeichnung	Seite	Artikel-Nr.	Bezeichnung	Seite
10010001	AP	83	13900003	UM-MA REG	82
10010051	AP rw	83	13900005	UM-MA-KS 2 Up	77
10010055	AP V rw	83	13900304	UM-Cat.6A iso 10G	52
10010056	ApG-I g	85	13900308	UM-Cat.8.1/Class I 40/10G	48
10010059	ApG-KVS	85	13900310	UM-Cat.6A iso 25/10G	50
<b>10010070</b>	<b>NEU! Hutschienenadapter</b>	<b>147</b>	13900320	US-Cat.6A iso B	62
10210109	TAE 3x6 NFN Ap rw	134	13900321	US-Cat.6A iso A	62
10210204	TAE 3x6 NFN Up rw	134	13900330	UV-Class FA	63
10210517	TAE 3x6 NFN Up 0 rw	134	13900360	Cat.6-Kupplung	54
10310114	TAE 2x6/6 NFF Ap rw	134	13900370	Cat.6-Winkelkupplung	53
10310222	TAE 2x6/6 NFF Up rw	134	13910002	ZSt UM-MA 3	82
10310518	TAE 2x6/6 NFF Up 0 rw	134	13910003	ZSt UM-MA 2	82
13010129	UAE 8 (8) Ap rw	131	13910052	ZSt UM-MA 3 rw	82
13010130	UAE 2x8 (8) Ap rw	131	13910053	ZSt UM-MA 2 rw	82
13010131	UAE 8/8 (8/8) Ap rw	131	13910200	UM-Cat.6A iso 10G-REG	61
13010245	UAE 8 (8) Up rw	131	<b>139104031</b>	<b>NEU! UM-Cat.6A iso 10G-MD 1 Up 0</b>	<b>58</b>
13010246	UAE 2x8 (8) Up rw	131	<b>139104032</b>	<b>NEU! UM-Cat.6A iso 25/10G-MD 1 Up 0</b>	<b>56</b>
13010247	UAE 8/8 (8/8) Up rw	131	<b>139104071</b>	<b>NEU! UM-Cat.6A iso 10G-MD 2 Up 0</b>	<b>58</b>
13010407	UAE 8 (8) Up 0	131	<b>139104072</b>	<b>NEU! UM-Cat.6A iso 25/10G-MD 2 Up 0</b>	<b>56</b>
13010421	UAE 2x8 (8) Up 0	131	13910556	ApG-I-KS g	78
13010422	UAE 8/8 (8/8) Up 0	131	<b>139112031</b>	<b>NEU! UM-Cat.6A iso 10G-MD 1 Up rw</b>	<b>58</b>
13010440	IAE/UAE 2x8 (4) TRS Up 0	132	<b>139112032</b>	<b>NEU! UM-Cat.6A iso 25/10G-MD 1 Up rw</b>	<b>56</b>
13011112	UAE 8/8 (8/8) LSA Ap rw	131	<b>139112071</b>	<b>NEU! UM-Cat.6A iso 10G-MD 2 Up rw</b>	<b>58</b>
13011140	IAE/UAE 2x8 (4) TRS Ap rw	132	<b>139112072</b>	<b>NEU! UM-Cat.6A iso 25/10G-MD 2 Up rw</b>	<b>56</b>
13011216	UAE 8/8 (8/8) LSA Up rw	131	13911501	UM-ApG rw	78
13011240	IAE/UAE 2x8 (4) TRS Up rw	132	15400602	ADAP UAE/TAE 3x6 NFN	99
132104010	UAE-ClassEA iso-8 U Up 0 mK	72	16010119	AMS 1/2 NFF Up	136
132104050	UAE-ClassEA iso-8/8 U Up 0 mK	72	16110119	AMS 1/2 NFF Ap	136
132112010	UAE-ClassEA iso-8 U Up mK rw	72	16210101	WK 955 Ap	137
132112050	UAE-ClassEA iso-8/8 U Up mK rw	72	16210201	WK 955 Up	137
132115010	UAE-ClassEA iso-8 U Ap rw	73	17000030	KMK-MA REG	123
132115030	UAE-ClassEA iso-8/8 U Ap rw	73	<b>17000031</b>	<b>NEU! KMK-REG</b>	<b>123</b>
13311101	IAE/UAE 8 (6)-TAE 6 F+N Ap rw	133	<b>17000032</b>	<b>NEU! KMK-GT 2</b>	<b>124</b>
13311201	IAE/UAE 8 (6)-TAE 6 F+N Up rw	133	<b>17000033</b>	<b>NEU! KMK-GT 3</b>	<b>124</b>
13311401	IAE/UAE 8 (6)-TAE 6 F+N Up 0 rw	133	17000051	BNC-F-MA Up rw	119
13410401	UAE-Cat.6A iso-8 U Up 0 mK	69	17000052	MK-MA Up rw	119
13410405	UAE-Cat.6A iso-8/8 U Up 0 mK	69	17000053	BNC-C/IEC/Cinch-MA Up rw	120
13411201	UAE-Cat.6A iso-8 U Up mK rw	69	17000054	LS-MA Up rw	120
13411205	UAE-Cat.6A iso-8/8 U Up mK rw	69	17000055	KMK-MA Up rw	30, 122
13411501	UAE-Cat.6A iso-8 U Ap rw	70	17000061	BNC-F-MA Up g	119
13411503	UAE-Cat.6A iso-8/8 U Ap rw	70	17000062	MK-MA Up g	119
13510002	ZSt UAE-Cat. 8	82	17000063	BNC-C/IEC/Cinch-MA Up g	120
13510003	ZSt UAE-Cat. 8/8	82	17000064	LS-MA Up g	120
13510052	ZSt UAE-Cat. 8 rw	82	17000065	KMK-MA Up sw	30, 122
13510053	ZSt UAE-Cat. 8/8 rw	82	17000300	KM-BNC-F	121
13510503	UAE-Cat. ApG	84	17000301	KM-BNC-C	121
13510505	UAE-Cat. BS sw	88	17000302	KM-BNC-IEC	121
<b>13510512</b>	<b>NEU! UAE-Cat. BS rot</b>	<b>88</b>	17000303	KM-MK 3,5 mm	121
<b>13510513</b>	<b>NEU! UAE-Cat. BS gelb</b>	<b>88</b>	17000304	KM-Cinch rw	121
<b>13510514</b>	<b>NEU! UAE-Cat. BS blau</b>	<b>88</b>	17000305	KM-Cinch sw	121
<b>13510515</b>	<b>NEU! UAE-Cat. BS grün</b>	<b>88</b>	17000306	KM-Cinch rot	121
<b>13510516</b>	<b>NEU! UAE-Cat. BS rw</b>	<b>88</b>	17000307	KM-Cinch gelb	121
13510603	T-ADAP Ethernet/Ethernet	88	17000308	KM-LS sw	121
13510604	T-ADAP Ethernet/ISDN	88	17000309	KM-LS rot	121
13510605	T-ADAP ISDN/ISDN	88	17000600	KMK-BNC-F rw	126
13510606	T-ADAP 2 x 8	88	17000601	KMK-BNC-C rw	126
13511503	UAE-Cat. ApG rw	84	17000604	KMK-Cinch rw rw	126
136104030	UAE-Cat.6A iso-8 Up 0	39	17000605	KMK-Cinch sw rw	126
136104070	UAE-Cat.6A iso-8/8 Up 0	39	17000606	KMK-Cinch rot rw	126
136112030	UAE-Cat.6A iso-8 Up rw	39	17000607	KMK-Cinch gelb rw	126
136112070	UAE-Cat.6A iso-8/8 Up rw	39	17000608	KMK-LS sw rw	126
13700300	UM-Cat.6A iso U 10G	76	17000609	KMK-LS rot rw	126
138104030	UAE-ClassEA iso-8 Up 0	41	17000660	KMK-BNC-F sw	126
138104070	UAE-ClassEA iso-8/8 Up 0	41	17000661	KMK-BNC-C sw	126
138112030	UAE-ClassEA iso-8 Up rw	41	17000664	KMK-Cinch rw sw	126
138112070	UAE-ClassEA iso-8/8 Up rw	41	17000665	KMK-Cinch sw sw	126
13900002	UM-MA 3 Up	77	17000666	KMK-Cinch rot sw	126

Artikel-Nr.	Bezeichnung	Seite	Artikel-Nr.	Bezeichnung	Seite
17000667	KMK-Cinch gelb sw	126	21600010	PKV Cat.6A iso 1,0 m grau	66
17000668	KMK-LS sw sw	126	21600020	PKV Cat.6A iso 2,0 m grau	66
17000669	KMK-LS rot sw	126	21600030	PKV Cat.6A iso 3,0 m grau	66
17010052	KMK-BK rw	126	21600050	PKV Cat.6A iso 5,0 m grau	66
17010062	KMK-BK sw	126	<b>21810000 NEU!</b>	<b>AKE HDMI 10 m</b>	<b>127</b>
<b>17010500 NEU!</b>	<b>KM-DP KP Up 0</b>	<b>116</b>	21810002	AKE HDMI 2 m	127
17010551	KM-USB Up 0 rw	117	21810003	AKE HDMI 3 m	127
17010552	KM-VGA Up 0 rw	115	21810005	AKE HDMI 5 m	127
17010553	KM-HDMI Up 0 rw	115	<b>21810007 NEU!</b>	<b>AKE HDMI 7,5 m</b>	<b>127</b>
17010554	KM-USB 3.0 Up 0 rw	117	<b>21860000 NEU!</b>	<b>AKE DP 10 m</b>	<b>128</b>
17010555	KM-VGA KP Up 0 rw	116	<b>21860002 NEU!</b>	<b>AKE DP 2 m</b>	<b>128</b>
17010561	KM-USB Up 0 g	117	<b>21860003 NEU!</b>	<b>AKE DP 3 m</b>	<b>128</b>
17010562	KM-VGA Up 0 g	115	<b>21860005 NEU!</b>	<b>AKE DP 5 m</b>	<b>128</b>
17010563	KM-HDMI Up 0 g	115	<b>21860007 NEU!</b>	<b>AKE DP 7,5 m</b>	<b>128</b>
17010564	KM-USB 3.0 Up 0 g	117	22000101	UG 3 w	139
17010565	KM-VGA KP Up 0 g	116	221004	MB 4	142
17010650	KMK-USB 3.0 rw	126	221006	MB 10	142
17010651	KMK-USB rw	126	221007	MB 5	142
17010652	KMK-HDMI KP rw	126	22510001	line21@-PPR 6	98
17010653	KMK-HDMI rw	126	22510010	line21@-ADAP TAE/UAE	99
<b>17010657 NEU!</b>	<b>KMK-USB-C 3.1 rw</b>	<b>126</b>	22511201	line21@-UAE 8/8 Up rw	97
<b>17010658 NEU!</b>	<b>KMK-USB-C 3.1 KP rw</b>	<b>126</b>	22511202	line21@-UAE/TAE Up rw	97
17010660	KMK-USB 3.0 sw	126	226104031	Up-Accesspoint UAE 2,4/5GHz 1,2G rw Up 0	101
17010661	KMK-USB sw	126	226104032	Up-Accesspoint UAE 2,4GHz 300M rw	100
17010662	KMK-HDMI KP sw	126	226104061	Up-Accesspoint UAE PoE 2,4/5GHz 1,2G rw Up 0	104
17010663	KMK-HDMI sw	126	226104062	Up-Accesspoint UAE PoE 2,4GHz 300M rw	103
<b>17010667 NEU!</b>	<b>KMK-USB-C 3.1 sw</b>	<b>126</b>	22610408	REG-Accesspoint 2,4GHz 150M	102
<b>17010668 NEU!</b>	<b>KMK-USB-C 3.1 KP sw</b>	<b>126</b>	22710408	SV USB 2xUp rw	129
19310501	KA 9 Up 0	135	228000000	SC/LC-D-MA Up rw	20
19310510	KD Up 0 sw	117	228000100	SC-D/LC-Q-MA Up rw	20
19311510	KD Up 0 rw	117	228000200	ST-MA Up rw	20
21200010	PK Cat.8.1/Class I 1,0 m	64	228010000	SC/LC-D-MA Up g	20
21200020	PK Cat.8.1/Class I 2,0 m	64	228010100	SC-D/LC-Q-MA Up g	20
21200030	PK Cat.8.1/Class I 3,0 m	64	228010200	ST-MA Up g	20
21200800	NWK-S/FTP Cat.8.2 AWG 23	67	228020000	Spleissbox 4FX REG	31
21207000	NWK-S/FTP Cat.7 AWG 23	67	228030006	Spleissbox 6xLC-D OM3 aqua	5
21500000	PK Cat.6A iso 10,0 m grau	65	228030012	Spleissbox 12xLC-D OM3 aqua	5
21500005	PK Cat.6A iso 0,5 m grau	65	228030024	Spleissbox 24xLC-D OM3 aqua	5
21500010	PK Cat.6A iso 1,0 m grau	65	228030106	Spleissbox 6xLC-D OM4 erika	5
21500020	PK Cat.6A iso 2,0 m grau	65	228030112	Spleissbox 12xLC-D OM4 erika	5
21500030	PK Cat.6A iso 3,0 m grau	65	228030124	Spleissbox 24xLC-D OM4 erika	5
21500050	PK Cat.6A iso 5,0 m grau	65	228030206	Spleissbox 6xLC-D OM5 grün	5
21500300	PK Cat.6A iso 10,0 m rot	65	228030212	Spleissbox 12xLC-D OM5 grün	5
21500305	PK Cat.6A iso 0,5 m rot	65	228030224	Spleissbox 24xLC-D OM5 grün	5
21500310	PK Cat.6A iso 1,0 m rot	65	228030306	Spleissbox 6xLC-D OS2 blau	5
21500320	PK Cat.6A iso 2,0 m rot	65	228030312	Spleissbox 12xLC-D OS2 blau	5
21500330	PK Cat.6A iso 3,0 m rot	65	228030324	Spleissbox 24xLC-D OS2 blau	5
21500350	PK Cat.6A iso 5,0 m rot	65	228030406	Spleissbox 6xLC-D OS2 APC grün	5
21500400	PK Cat.6A iso 10,0 m gelb	65	228030412	Spleissbox 12xLC-D OS2 APC grün	5
21500405	PK Cat.6A iso 0,5 m gelb	65	228030424	Spleissbox 24xLC-D OS2 APC grün	5
21500410	PK Cat.6A iso 1,0 m gelb	65	228030506	Spleissbox 6xSC-D OM3 aqua	6
21500420	PK Cat.6A iso 2,0 m gelb	65	228030512	Spleissbox 12xSC-D OM3 aqua	6
21500430	PK Cat.6A iso 3,0 m gelb	65	228030524	Spleissbox 24xSC-D OM3 aqua	6
21500450	PK Cat.6A iso 5,0 m gelb	65	228030606	Spleissbox 6xSC-D OM4 erika	6
21500500	PK Cat.6A iso 10,0 m blau	65	228030612	Spleissbox 12xSC-D OM4 erika	6
21500505	PK Cat.6A iso 0,5 m blau	65	228030624	Spleissbox 24xSC-D OM4 erika	6
21500510	PK Cat.6A iso 1,0 m blau	65	228030706	Spleissbox 6xSC-D OM5 grün	6
21500520	PK Cat.6A iso 2,0 m blau	65	228030712	Spleissbox 12xSC-D OM5 grün	6
21500530	PK Cat.6A iso 3,0 m blau	65	228030724	Spleissbox 24xSC-D OM5 grün	6
21500550	PK Cat.6A iso 5,0 m blau	65	228030806	Spleissbox 6xSC-D OS2 blau	6
21500600	PK Cat.6A iso 10,0 m grün	65	228030812	Spleissbox 12xSC-D OS2 blau	6
21500605	PK Cat.6A iso 0,5 m grün	65	228030824	Spleissbox 24xSC-D OS2 blau	6
21500610	PK Cat.6A iso 1,0 m grün	65	228030906	Spleissbox 6xSC-D OS2 APC grün	6
21500620	PK Cat.6A iso 2,0 m grün	65	228030912	Spleissbox 12xSC-D OS2 APC grün	6
21500630	PK Cat.6A iso 3,0 m grün	65	228030924	Spleissbox 24xSC-D OS2 APC grün	6
21500650	PKV Cat.6A iso 5,0 m grün	65	228031006	Spleissbox 6xST OM3	8
21600000	PKV Cat.6A iso 10,0 m grau	66	228031012	Spleissbox 12xST OM3	8

Artikel-Nr.	Bezeichnung	Seite	Artikel-Nr.	Bezeichnung	Seite
228031024	Spleissbox 24xST OM3	8	228051002	LC-D/SC-D Patchkabel OM4 erika 2m	22
228031106	Spleissbox 6xST OM4	8	228051005	LC-D/SC-D Patchkabel OM4 erika 5m	22
228031112	Spleissbox 12xST OM4	8	228051102	LC-D/SC-D Patchkabel OM5 grün 2m	22
228031124	Spleissbox 24xST OM4	8	228051105	LC-D/SC-D Patchkabel OM5 grün 5m	22
228031206	Spleissbox 6xST OS2	8	228051202	LC-D/SC-D Patchkabel OS2 gelb 2m	22
228031212	Spleissbox 12xST OS2	8	228051205	LC-D/SC-D Patchkabel OS2 gelb 5m	22
228031224	Spleissbox 24xST OS2	8	228051302	ST-D/ST-D Patchkabel OM3 aqua 2m	24
228031312	Spleissbox 12xLSH OS2 APC grün	7	228051305	ST-D/ST-D Patchkabel OM3 aqua 5m	24
228031324	Spleissbox 24xLSH OS2 APC grün	7	228051402	ST-D/ST-D Patchkabel OM4 erika 2m	24
<b>2280300060</b>	<b>NEU! BL-Spleissbox 6xLC-D OM3 aqua</b>	<b>9</b>	228051405	ST-D/ST-D Patchkabel OM4 erika 5m	24
<b>2280300120</b>	<b>NEU! BL-Spleissbox 12xLC-D OM3 aqua</b>	<b>9</b>	228051602	ST-D/ST-D Patchkabel OS2 gelb 2m	24
<b>2280300240</b>	<b>NEU! BL-Spleissbox 24xLC-D OM3 aqua</b>	<b>9</b>	228051605	ST-D/ST-D Patchkabel OS2 gelb 5m	24
<b>2280301060</b>	<b>NEU! BL-Spleissbox 6xLC-D OM4 erika</b>	<b>9</b>	228060000	LC-D Kupplung OM3 aqua	17
<b>2280301120</b>	<b>NEU! BL-Spleissbox 12xLC-D OM4 erika</b>	<b>9</b>	228060100	LC-D Kupplung OM4 erika	17
<b>2280301240</b>	<b>NEU! BL-Spleissbox 24xLC-D OM4 erika</b>	<b>9</b>	228060200	LC-D Kupplung OM5 grün	17
<b>2280303060</b>	<b>NEU! BL-Spleissbox 6xLC-D OS2 blau</b>	<b>9</b>	228060300	LC-D Kupplung OS2 blau	17
<b>2280303120</b>	<b>NEU! BL-Spleissbox 12xLC-D OS2 blau</b>	<b>9</b>	228060400	LC-D Kupplung OS2 APC grün	17
<b>2280303240</b>	<b>NEU! BL-Spleissbox 24xLC-D OS2 blau</b>	<b>9</b>	228060500	SC-D Kupplung OM3 aqua	18
<b>2280304060</b>	<b>NEU! BL-Spleissbox 6xLC-D OS2 APC grün</b>	<b>9</b>	228060600	SC-D Kupplung OM4 erika	18
<b>2280304120</b>	<b>NEU! BL-Spleissbox 12xLC-D OS2 APC grün</b>	<b>9</b>	228060700	SC-D Kupplung OM5 grün	18
<b>2280304240</b>	<b>NEU! BL-Spleissbox 24xLC-D OS2 APC grün</b>	<b>9</b>	228060800	SC-D Kupplung OS2 blau	18
<b>2280305060</b>	<b>NEU! BL-Spleissbox 6xSC-D OM3 aqua</b>	<b>10</b>	228060900	SC-D Kupplung OS2 APC grün	18
<b>2280305120</b>	<b>NEU! BL-Spleissbox 12xSC-D OM3 aqua</b>	<b>10</b>	228061000	ST Kupplung MM metall	19
<b>2280305240</b>	<b>NEU! BL-Spleissbox 24xSC-D OM3 aqua</b>	<b>10</b>	228061200	ST Kupplung SM metall	19
<b>2280306060</b>	<b>NEU! BL-Spleissbox 6xSC-D OM4 erika</b>	<b>10</b>	228061300	LSH Kupplung OS2 APC grün	18
<b>2280306120</b>	<b>NEU! BL-Spleissbox 12xSC-D OM4 erika</b>	<b>10</b>	228070000	Spleisskassette Spleissbox	11
<b>2280306240</b>	<b>NEU! BL-Spleissbox 24xSC-D OM4 erika</b>	<b>10</b>	228070100	Spleisskassettendeckel	11
<b>2280308060</b>	<b>NEU! BL-Spleissbox 6xSC-D OS2 blau</b>	<b>10</b>	228070200	Spleisshalter für 12 Crimpspleisse	11
<b>2280308120</b>	<b>NEU! BL-Spleissbox 12xSC-D OS2 blau</b>	<b>10</b>	228070312	Crimpspleisschutz 12x	11
<b>2280308240</b>	<b>NEU! BL-Spleissbox 24xSC-D OS2 blau</b>	<b>10</b>	228070400	Spleisskassette Up	32
<b>2280309060</b>	<b>NEU! BL-Spleissbox 6xSC-D OS2 APC grün</b>	<b>10</b>	<b>228070500</b>	<b>NEU! Spleisskassette Ap</b>	<b>33</b>
<b>2280309120</b>	<b>NEU! BL-Spleissbox 12xSC-D OS2 APC grün</b>	<b>10</b>	228080000	KMK-LC-D OM3 aqua rw	26
<b>2280309240</b>	<b>NEU! BL-Spleissbox 24xSC-D OS2 APC grün</b>	<b>10</b>	228080100	KMK-LC-D OM4 erika rw	26
228040002	Pigtails 12xLC OM3 2m	12	228080200	KMK-LC-D OM5 grün rw	26
228040102	Pigtails 12xLC OM4 2m	12	228080300	KMK-LC-D OS2 blau rw	26
228040202	Pigtails 12xLC OM5 2m	12	228080400	KMK-LC-D OS2 APC grün rw	26
228040302	Pigtails 12xLC OS2 2m	12	228080500	KMK-SC OM3 aqua rw	27
228040402	Pigtails 12xLC OS2 APC 2m	12	228080600	KMK-SC OM4 erika rw	27
228040502	Pigtails 12xSC OM3 2m	13	228080700	KMK-SC OM5 grün rw	27
228040602	Pigtails 12xSC OM4 2m	13	228080800	KMK-SC OS2 blau rw	27
228040702	Pigtails 12xSC OM5 2m	13	228080900	KMK-SC OS2 APC grün rw	27
228040802	Pigtails 12xSC OS2 2m	13	228081000	KMK-ST MM rw	29
228040902	Pigtails 12xSC OS2 APC 2m	13	228081200	KMK-ST SM rw	29
228041002	Pigtails 12xST OM3 2m	15	228081300	KMK-LSH OS2 APC grün rw	28
228041102	Pigtails 12xST OM4 2m	15	228090000	KMK-LC-D OM3 aqua sw	26
228041202	Pigtails 12xST OS2 2m	15	228090100	KMK-LC-D OM4 erika sw	26
228041302	Pigtails 12xLSH APC 2m	14	228090200	KMK-LC-D OM5 grün sw	26
228050002	LC-D/LC-D Patchkabel OM3 aqua 2m	21	228090300	KMK-LC-D OS2 blau sw	26
228050005	LC-D/LC-D Patchkabel OM3 aqua 5m	21	228090400	KMK-LC-D OS2 APC grün sw	26
228050102	LC-D/LC-D Patchkabel OM4 erika 2m	21	228090500	KMK-SC OM3 aqua sw	27
228050105	LC-D/LC-D Patchkabel OM4 erika 5m	21	228090600	KMK-SC OM4 erika sw	27
228050202	LC-D/LC-D Patchkabel OM5 grün 2m	21	228090700	KMK-SC OM5 grün sw	27
228050205	LC-D/LC-D Patchkabel OM5 grün 5m	21	228090800	KMK-SC OS2 blau sw	27
228050302	LC-D/LC-D Patchkabel OS2 gelb 2m	21	228090900	KMK-SC OS2 APC grün sw	27
228050305	LC-D/LC-D Patchkabel OS2 gelb 5m	21	228091000	KMK-ST MM sw	29
228050402	LC-D/LC-D Patchkabel OS2 APC gelb 2m	21	228091200	KMK-ST SM sw	29
228050405	LC-D/LC-D Patchkabel OS2 APC gelb 5m	21	228091300	KMK-LSH OS2 APC grün sw	28
228050502	SC-D/SC-D Patchkabel OM3 aqua 2m	23	228100402	APL 2xLC-D OS2 APC	34
228050505	SC-D/SC-D Patchkabel OM3 aqua 5m	23	228100404	APL 4xLC-D OS2 APC	34
228050602	SC-D/SC-D Patchkabel OM4 erika 2m	23	228100406	APL 6xLC-D OS2 APC	34
228050605	SC-D/SC-D Patchkabel OM4 erika 5m	23	228100412	APL 12xLC-D OS2 APC	34
228050702	SC-D/SC-D Patchkabel OM5 grün 2m	23	228111430	FTTH-Anschlussset 2xLC-D OS2 APC 30m	35
228050705	SC-D/SC-D Patchkabel OM5 grün 5m	23	228111450	FTTH-Anschlussset 2xLC-D OS2 APC 50m	35
228050802	SC-D/SC-D Patchkabel OS2 gelb 2m	23	228111470	FTTH-Anschlussset 2xLC-D OS2 APC 70m	35
228050805	SC-D/SC-D Patchkabel OS2 gelb 5m	23	232101100	PP-ClassEA iso-24/1 U	74
228050902	LC-D/SC-D Patchkabel OM3 aqua 2m	22	234101100	PP-Cat.6A iso-24/1 U	71
228050905	LC-D/SC-D Patchkabel OM3 aqua 5m	22	23510002	PP-SSK sw	86



Artikel-Nr.	Bezeichnung	Seite	Artikel-Nr.	Bezeichnung	Seite
23510003	PP-SSK rot	86	29440010	TrS LSA	146
23510004	PP-SSK gelb	86	39100010	Ableiter Form H 8x6	147
23510005	PP-SSK blau	86	39200000	AW 2	89
23510006	PP-SSK grün	86	39200002	UA	89
23510007	PP-SSK rw	86	39200003	EPS	89
<b>23510009 NEU!</b>	<b>PP-Zeichenträger</b>	<b>87</b>	39200010	RM	105
23510201	PK 0,35 m	95	39200011	PKV S	66
23510202	PK 0,23 m	95	<b>39200012 NEU!</b>	<b>Zangenschlüssel</b>	<b>89</b>
23510304	SVR 52 V PoE+	94	39500010	MVE 10 LSA	147
23510305	PP-24/1 PoE+	45	40100012	AKL 801 XS	148
23510306	SV-PP 52 V PoE+	46	40100014	AKL 802 S	148
<b>23510308 NEU!</b>	<b>PP-6 Ap rw PoE+</b>	<b>45</b>	40100016	AKL 803 M	148
<b>23510309 NEU!</b>	<b>PP-12 Ap rw PoE+</b>	<b>45</b>	40100018	AKL 804 L	148
<b>23510310 NEU!</b>	<b>PP-24 Ap rw PoE+</b>	<b>45</b>	40100020	AKL 805 XL	148
23510503	SR 5TX GB	91	<b>40400004 NEU!</b>	<b>AKL 802 E VA</b>	<b>149</b>
23510504	SR 10TX GB PoE	93	40400012	AKL 801 XS VA	148
23510505	SR 10TX GB	92	40400014	AKL 802 S VA	148
23511201	PoE-Injector 48 V Up rw	96	50010102	SAR Ap	137
<b>23611106 NEU!</b>	<b>PP-Cat.6A iso-6 Ap rw</b>	<b>43</b>	681072	ISDN-Abschlusswiderstand	135
<b>23611108 NEU!</b>	<b>PP-Cat.6A iso-8 Ap rw</b>	<b>43</b>	690317	KVK Sch	142
<b>23611112 NEU!</b>	<b>PP-Cat.6A iso-12 Ap rw</b>	<b>43</b>	700101241	TS F	135
<b>23611116 NEU!</b>	<b>PP-Cat.6A iso-16 Ap rw</b>	<b>43</b>	700101243	TS US F	135
<b>23611124 NEU!</b>	<b>PP-Cat.6A iso-24 Ap rw</b>	<b>43</b>	700101251	TS N	135
236101100	PP-Cat.6A iso-24/1	40	700101253	TS US N	135
<b>23811106 NEU!</b>	<b>PP-ClassEA iso-6 Ap rw</b>	<b>44</b>	700802201	Temperatursensor	107
<b>23811112 NEU!</b>	<b>PP-ClassEA iso-12 Ap rw</b>	<b>44</b>	700802610	<R> - Control IP 4 (former TCR IP 4)	107
238101100	PP-ClassEA iso-24/1	42	700802611	<R> - Control Plus IP 8	109
23810200	PPR 6	90	700802612	<R> - Control Plus Extension 4	111
239000000	PP-UM A-24/1	79	700802613	<R> - Control Plus Adapter NTC	113
<b>239000010 NEU!</b>	<b>PP-UM A-48/1 VA</b>	<b>79</b>	700802614	<R> - Control Plus APPModule	112
23910001	PP-BK	87	700802615	<R> - Control Plus IP 4	110
23910112	CP-UM A-12 Ap	81	700802616	<R> - Control Plus Adapter 4-20 mA	113
23910118	MM Ap	81			
239101000	PP-UM-Cat.6A iso 10G-24/24/1	59			
<b>239101100 NEU!</b>	<b>PP-UM-Cat.6A iso 25/10G-24/24/1</b>	<b>57</b>			
<b>239101110 NEU!</b>	<b>PP-UM-Cat.6A iso 25/10G-48/48/1 VA</b>	<b>57</b>			
<b>23911106 NEU!</b>	<b>PP-UM A-6 Ap rw</b>	<b>80</b>			
<b>23911108 NEU!</b>	<b>PP-UM A-8 Ap rw</b>	<b>80</b>			
<b>23911115 NEU!</b>	<b>PP-UM A-16 Ap rw</b>	<b>80</b>			
<b>23911116 NEU!</b>	<b>PP-UM A-12 Ap rw</b>	<b>80</b>			
<b>23911124 NEU!</b>	<b>PP-UM A-24 Ap rw</b>	<b>80</b>			
<b>23911206 NEU!</b>	<b>PP-UM-Cat.6A iso 10G-6/6 Ap rw</b>	<b>60</b>			
<b>23911208 NEU!</b>	<b>PP-UM-Cat.6A iso 10G-8/8 Ap rw</b>	<b>60</b>			
<b>23911212 NEU!</b>	<b>PP-UM-Cat.6A iso 10G-12/12 Ap rw</b>	<b>60</b>			
<b>23911216 NEU!</b>	<b>PP-UM-Cat.6A iso 10G-16/16 Ap rw</b>	<b>60</b>			
<b>23911224 NEU!</b>	<b>PP-UM-Cat.6A iso 10G-24/24 Ap rw</b>	<b>60</b>			
24000101	UG 2 w	138			
24510102	VVD 85 Ap	138			
260000	AsLe B 20 S/S	144			
260001	AsLe B 20 S/L	144			
260033	AsLe A 10 S/S	144			
2600040	AsLe B 20 LSA	143			
2600060	AsLe A 10 LSA	143			
2600230	VE 10 LSA Tr	145			
2600250	VE 10 LSA E	145			
2600270	VE 10 LSA	145			
26010102	VK 85 Sch	142			
27010101	VKP 85/2 Ap	140			
27010110	VKP 85/4 Ap	140			
27010120	VKP 85/8 Ap	140			
27010130	VKP 85/12 Ap	140			
27010310	KVK	141			
27010313	KVK MB	141			
2903210	Prüfschnur VE LSA	146			
2903220	Prüfschnur AsLe LSA	146			
2913700	BST B LSA	146			
2915610	BST VE 10	146			





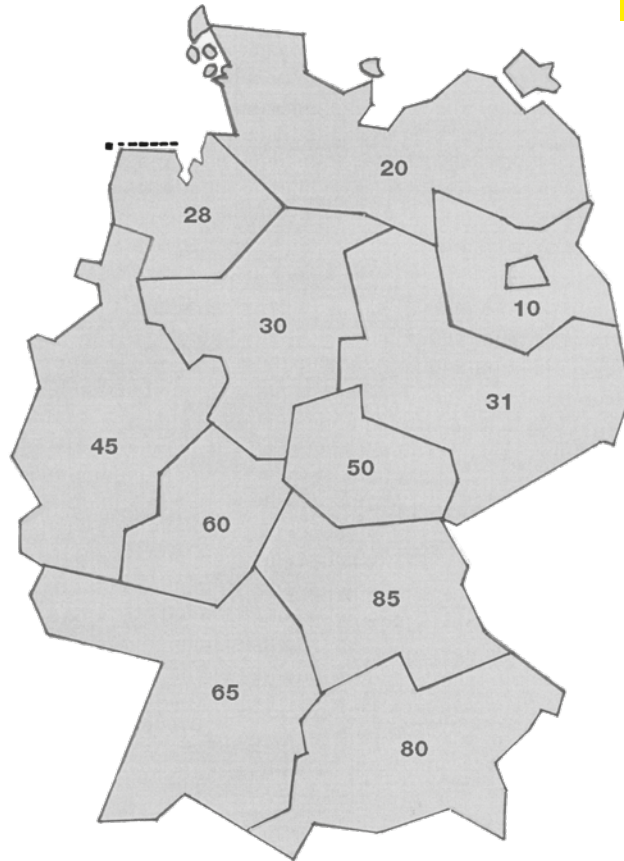

**10/50** **Wilhelm Rutenbeck GmbH & Co. KG**  
 Klagebach 33  
 58579 Schalksmühle  
  
 Herr Stefan Rist  
  
 Mobil: 0151 74221294  
 stefan.rist@rutenbeck.de  
 www.rutenbeck.de

**20** **Hans J. Möller**  
 Inh. Andreas Möller  
 Elektrovertretung  
 Wendenstraße 195 a  
 20537 Hamburg  
  
 Telefon: 040 2514061  
 Telefax: 040 2514614  
  
 info@hjmoeller.de  
 www.hjmoeller.de

**28** **Wilhelm Rutenbeck GmbH & Co. KG**  
 Klagebach 33  
 58579 Schalksmühle  
  
 Herr Holger Rutenbeck  
  
 Telefon: 02355 82-201  
 Mobil: 0151 58722227  
 Telefax: 02355 82-105  
  
 holger.rutenbeck@rutenbeck.de  
 www.rutenbeck.de

**45** **Wilhelm Rutenbeck GmbH & Co. KG**  
 Klagebach 33  
 58579 Schalksmühle  
  
 Frau Özlem Aslan  
  
 Telefon: 02355 82-138  
 Mobil: 0151 22988370  
 Telefax: 02355 82-105  
  
 oezlem.aslan@rutenbeck.de  
 www.rutenbeck.de

**80** **Alfons Brummer & Co. GmbH**  
 Felix-Wankel-Straße 4  
 82152 Krailling  
  
 Telefon: 089 899968-0  
 Telefax: 089 899968-23  
  
 info@brummer.de  
 www.brummer.de

**30** **Detlef Sikora GmbH**  
 Lägerfeldstraße 7  
 30952 Ronnenberg-Empelde  
  
 Telefon: 0511 43804-0  
 Telefax: 0511 43804-49  
  
 hannover@sikora.de  
 www.sikora.de

**60** **PLP Vertriebs GmbH**  
 Siegfried Twers + Team  
 Theodor-Heuss-Straße 32  
 61118 Bad Vilbel  
  
 Telefon: 06101 5596-0  
 Telefax: 06101 5596-55  
  
 info@plpteam.de  
 www.plpteam.de

**85** **JACOB HAAG NACHF. oHG**  
 Am Farrnbach 5  
 D-90556 Cadolzburg  
  
 Telefon: 09103 71370-0  
  
 info@haag-elektro.de  
 www.haag-elektro.de

**31** **Detlef Sikora GmbH**  
 Gewerbegebiet Süd Nr. 2  
 39443 Staßfurt  
  
 Telefon: 039266 931-0  
 Telefax: 039266 931-15  
  
 stassfurt@sikora.de  
 www.sikora.de

**65** **Wilhelm Rutenbeck GmbH & Co. KG**  
 Klagebach 33  
 58579 Schalksmühle  
  
 Herr Kai-Ingo Lange  
  
 Telefon: 02355 82-136  
 Mobil: 0151 11811619  
 Telefax: 02355 82-105  
  
 kai-ingo.lange@rutenbeck.de  
 www.rutenbeck.de



... all over IP!

⟨R⟩ RUTENBECK

**Wilhelm Rutenbeck  
GmbH & Co. KG**

Klagebach 33  
58579 Schalksmühle  
Germany

Telefon: +49 2355 82-0  
Telefax: +49 2355 82-105

mail@rutenbeck.de  
www.rutenbeck.de  
www.conceptra.de

**Kundenservice:**

Commercial Support: +49 2355 82-137  
Commercial.Support@rutenbeck.de

Technical Support: +49 2355 82-111  
Technical.Support@rutenbeck.de

Sie finden uns auch unter:

[www.rutenbeck.de](http://www.rutenbeck.de)

[www.rutenbeck.de](http://www.rutenbeck.de)



Vertrieb in der Schweiz

**asera**

Asera AG  
Zürichstrasse 46  
CH - 8303 Bassersdorf  
[www.asera.ch](http://www.asera.ch)  
[sales@asera.ch](mailto:sales@asera.ch)  
Tel +41 44 755 50 60  
Fax +41 44 755 50 61